



INSTRUKCJA OBSŁUGI KLIMATYZATOR PRZENOŚNY



FRAL SUPER COOL

Mod. FSC04 Wi-Fi

Dziękujemy za zakup klimatyzatora przenośnego FRAL SUPER COOL. Aby najlepiej wykorzystać jego możliwości oraz uniknąć wszelkich możliwych usterek, prosimy o zapoznanie się z poniższą instrukcją obsługi.

SPIS TREŚCI

1. Zasady bezpieczeństwa	3
2. Miejsce instalacji urządzenia	5
3. Instalacja urządzenia	6
4. Zawartość	6
5. Opis elementów	7
6. Panel sterowania	8
7. Pilot zdalnego sterowania	9
8. Odprowadzanie skroplin	10
9. Funkcje ochronne	10
10. Konserwacja i przechowywanie	10
11. Rozwiązywanie problemów	11
12. Dane techniczne	13
13. Instrukcja połączenia WIFI	14

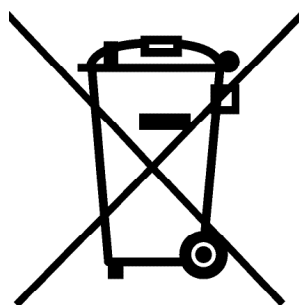

Ekologia – Dbajmy o środowisko

Opakowanie kartonowe radzimy oddać do punktu skupu makulatury. Worki z polietylenu (PE) wyrzucić do kontenera na plastik, części z tworzyw sztucznych oddaj do punktu skupu surowców wtórnych. Części metalowe oddaj do punktu skupu złomu. Za organizację zbiornic materiałów do wtórnego wykorzystania, jak również za informację o ich rozmieszczeniu odpowiedzialne są Urzędy Gmin i Powiatów.

1. ZASADY BEZPIECZEŃSTWA

WAŻNE!

KLIMATYZATOR MUSI BYĆ ZAWSZE PRZECHOWYWANY I TRANSPORTOWANY W POZYCJI POZIOMEJ. W przeciwnym razie może dojść do nieodwracalnego uszkodzenia sprężarki; W PRZYPADKU WĄTPLIWOŚCI PROPONUJEMY ODCZEKAĆ CO NAJMNIEJ 24 GODZINY OD INSTALACJI PRZED URUCHOMIENIEM URZĄDZENIA.

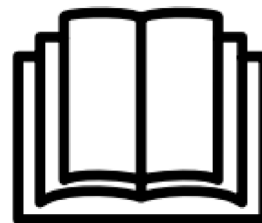

Ostrzeżenie

Podczas korzystania z tego klimatyzatora ważne jest, aby zawsze przestrzegać przepisów bezpieczeństwa. Zapobiega to ryzyku obrażeń ciała, porażenia prądem i uszkodzenia produktu. Dlatego wcześniej przeczytaj wszystkie instrukcje.

- Przed użyciem przeczytaj instrukcję.
- W przypadku nieprzestrzegania warunków użytkowania producent nie będzie ponosić odpowiedzialności za jakiegokolwiek szkody lub obrażenia powstałe w wyniku korzystania z tego urządzenia.
- Zachowaj instrukcję, kartę gwarancyjną i dowód sprzedaży.
- Dzieci należy nadzorować, aby mieć pewność, że nie bawią się urządzeniem.
- To urządzenie nie jest przeznaczone do użytku przez dzieci poniżej 8 roku życia ani osoby o ograniczonych zdolnościach fizycznych, sensorycznych lub umysłowych, bądź też z niewystarczającym doświadczeniem i wiedzą, chyba że są pod opieką lub zostały poinstruowane w zakresie obsługi urządzenia przez osobę odpowiedzialną za ich bezpieczeństwo.
- Nie wkładać palców ani żadnych twardych przedmiotów do otworów nawiewu wylotu powietrza.
- Wtyczka powinna być w dobrym stanie i nie może być uszkodzona. Nigdy nie naprawiaj samodzielnie urządzenia, jeśli urządzenie, przewód lub wtyczka są uszkodzone. Zawsze zlecaj tę czynność producentowi lub wykwalifikowanemu technikowi.
- Urządzenie nie nadaje się do użytku komercyjnego.
- Zawsze używaj i przechowuj urządzenie w suchym miejscu.
- Nigdy nie używaj akcesoriów, które nie są zalecane przez producenta.
- Zalecana temperatura środowiska pracy: 35 °C.
- To urządzenie nadaje się wyłącznie do celów, do których jest przeznaczone.
- Zabrania się modyfikowania tego produktu (lub jego części).
- Nigdy nie podłączaj kilku urządzeń elektrycznych do jednego gniazdka elektrycznego. Może to prowadzić do przeciążenia, nadmiernego grzania a nawet do pożaru.
- Odległość od iskrzących przedmiotów co najmniej 2 metry ze względu na środki przeciwpożarowe.
- Należy zachować odległość 50cm pomiędzy urządzeniem a innymi przedmiotami z przodu i z tyłu.
- Użytkownikom surowo zabrania się samodzielnego dodawania czynnika chłodniczego.
- Nie ciągnij bezpośrednio za kabel ani nie niszc go ostrymi przedmiotami. Jeżeli okaże się, że kabel jest uszkodzony, zaprzestań używania urządzenia i skontaktuj się z dystrybutorem w celu naprawy.
- Szczegóły dotyczące typu i wartości bezpieczników: 250V AC, 2A



UWAGA!



NIEBEZPIECZEŃSTWO!



**ZASTOSUJ SIĘ DO TREŚCI
INSTRUKCJI OBSŁUGI**



**UWZGLĘDNIJ TREŚCI
INSTRUKCJI NAPRAWY**

 **WAŻNE - dotyczy czynnika chłodniczego R290**

- Uważnie przeczytaj wszystkie ostrzeżenia.
- Podczas rozmrażania i czyszczenia urządzenia nie stosuj narzędzi innych niż zalecane przez producenta.
- Urządzenie należy umieścić w przestrzeni wolnej od stałych źródeł zapłonu (np. otwartego ognia, działających urządzeń gazowych lub elektrycznych).
- Ustawiaj urządzenie wyłącznie w pomieszczeniach w których nie może dojść do zalegania ewentualnie wyciekłego czynnika chłodniczego.
- Gazy stosowane jako czynnik chłodniczy mogą być bezwonne.
- Nie dopuść do przebicia obudowy, nie spalaj urządzenia.
- Urządzenie należy zainstalować, użytkować i przechowywać w pomieszczeniu powierzchni większej niż 6 m²
- R290 jest czynnikiem chłodniczym w postaci gazowej, spełniającym dyrektywy unijne w zakresie ochrony środowiska. Nie dopuść do przebicia dowolnej części obwodu chłodniczego.
- Jeśli urządzenie jest zainstalowane, użytkowane lub przechowywane w pomieszczeniu pozbawionym wentylacji, należy zapewnić rozwiązania zapobiegające gromadzeniu się wyciekającego czynnika chłodniczego i zagrożeniu pożaru lub wybuchu w wyniku zapłonu czynnika chłodniczego spowodowanego przez grzejnik elektryczny, piec lub inne źródło zapłonu.
- Urządzenie należy przechowywać w sposób, który pozwoli zapobiec uszkodzeniom mechanicznym.
- Osoby obsługujące lub modyfikujące obwód chłodniczy muszą posiadać odpowiednie uprawnienia nadane przez akredytowaną organizację, zapewniające fachowe obchodzenie się z czynnikiem chłodniczym co musi zostać potwierdzone przez renomowane organizacje branżowe.
- Wszelkie naprawy należy przeprowadzać zgodnie z zaleceniami producenta oraz zgodnie z instrukcją naprawy urządzenia (dodatkowa broszura). Instrukcję naprawy urządzenia można również uzyskać u producenta po złożeniu odpowiedniego zamówienia.
- Konserwacja i naprawy wymagające zatrudnienia fachowców z innych dziedzin powinny być przeprowadzane pod nadzorem osoby uprawnionej do użytkowania palnych czynników chłodniczych.

INNE ZAGROŻENIA



Niebezpieczeństwo

Naturalny środek chłodniczy propan (R290)!

H220 – bardzo łatwopalny gaz.

H280 – zawiera sprężony gaz, grożący eksplozją w przypadku podgrzania.

P210 – nie zbliżaj do źródeł wysokiej temperatury, iskier, otwartego płomienia oraz innych źródeł zapłonu. Palenie zabronione.

P377 – Pożar wyciekającego gazu: Nie gaś aż do całkowitego usunięcia nieszczelności.

P410+P403 – Chronić przed bezpośrednim nasłonecznieniem i przechowuj w miejscu o dobrej wentylacji.



Ostrzeżenie przed napięciem elektrycznym

Czynności dotyczące instalacji elektrycznej mogą być przeprowadzane wyłącznie przez autoryzowany zakład elektryczny.



Ostrzeżenie przed napięciem elektrycznym

Przed rozpoczęciem jakichkolwiek napraw urządzenia wyciągnij wtyczkę zasilania elektrycznego z gniazda! Odłączaj urządzenie pociągając za wtyczkę zasilania.



Ostrzeżenie

W przypadku nieprawidłowego zastosowania tego urządzenia może dojść do powstania dodatkowego zagrożenia! Zapewnij odpowiednie przeszkolenie personelu!



Ostrzeżenie

Urządzenia nie są zabawkami i nie mogą być przekazywane dzieciom.



Ostrzeżenie

Niebezpieczeństwo uduszenia!

Nie pozostawiaj materiału opakowaniowego leżącego w beładzie. Może stać on się niebezpieczną zabawką dla dzieci.

Wskazówka

Nie używaj urządzenia bez założonego filtra powietrza! Praca bez filtra spowoduje silne zanieczyszczenia wnętrza urządzenia, obniżenie skuteczności oraz uszkodzenie.

2. MIEJSCE INSTALACJI URZĄDZENIA

Klimatyzator należy ustawić na twardej, płaskiej i wypoziomowanej powierzchni, inaczej może dojść do wycieku wody z urządzenia. (uwaga: klimatyzatora nie można przechylać ani przewracać), gdy urządzenie jest używane. Klimatyzatora nie można instalować w następujących miejscach:

W pobliżu silnych źródeł ciepła, oparów i gazów łatwopalnych lub wybuchowych.

W środowisku zawierającym substancje chemiczne (substancje parujące, rozpuszczalniki organiczne itp.), chronić przed deszczem.

Weź również pod uwagę następujące przepisy:

- Produkt należy zawsze i w każdym przypadku trzymać w pozycji poziomej. Nie trzymaj urządzenia bokiem lub do góry nogami.
- Podczas transportu lub przenoszenia, klimatyzator należy trzymać prosto. Upewnij się, że nie został wstrząśnięty ani nie został upuszczony.
- Upewnij się, że dopływ powietrza nie jest zatkany.
- Nie wkładaj żadnych przedmiotów przez otwory wlotu i wylotu powietrza. Przedmioty mogą w ten sposób natrafić na części elektryczne lub wentylator co może być niebezpieczne.
- Nie umieszczaj ciężkich przedmiotów na produkcie.
- Wyjmij wtyczkę z gniazdka przed przeniesieniem klimatyzatora, wykonaniem konserwacji, czyszczeniem lub nieużywaniem go przez dłuższy czas.
- Nie ciągnij za wtyczkę, aby przenieść urządzenie.
- Czyść filtr wlotowy powietrza przynajmniej raz w miesiącu.
- Jeżeli urządzenie nie będzie używane przez dłuższy czas, należy je przechowywać w chłodnym i suchym miejscu. Wyczyść i wysusz klimatyzator przed przechowywaniem.

OSZCZĘDZANIE ENERGII I OCHRONA URZĄDZENIA

- Nie zatykaj kratki przepływu powietrza.
- Dla maksymalnej wydajności, odległość od ścian, z przodu i z tyłu urządzenia musi wynosić minimum 50 cm.
- Urządzenie jest zabezpieczone przed przegrzaniem.
- Pomiędzy wyłączeniem urządzenia, a ponownym jego włączeniem należy odczekać 3 do 5 min. Pomaga to zabezpieczyć kompresor przed uszkodzeniem. Podczas pierwszego włączenia urządzenia w pierwszej kolejności włącza się wentylator, a kompresor załącza się po 3-5 min.
- Utrzymuj filtry w czystości. W normalnych warunkach czyszczenie filtra musi odbywać się co 2-3 tygodnie.
- Przy włączaniu urządzenia w trybie chłodzenia należy ustawić wentylator na maksimum, a termostat na 3-4 stopnie większą wartość niż temperatura w pomieszczeniu. Następnie można zmniejszyć poziom wentylatora i ustawić temperaturę na najodpowiedniejszą.
- Aby chronić urządzenie przed przegrzaniem zaleca się użytkowanie jako klimatyzatora w temperaturze niższej niż 45°C.

FUNKCJE

- Kompaktowe urządzenie wielofunkcyjne.
- Poprawia komfort i jakość powietrza w pomieszczeniu
- Filtry kurzowe
- Automatyczne rozmrażanie układu (DF)
- Woda zebrana w trybie klimatyzacji odparowywana jest razem z gorącym powietrzem
- Panel LCD jest dodatkowo zabezpieczony przed kurzem i brudem mogącym dostać się do urządzenia
- Urządzenie posiada zaawansowaną ochronę techniczną

3. INSTALACJA URZĄDZENIA

Ten klimatyzator został zaprojektowany i wyprodukowany zgodnie z najwyższymi standardami nowoczesnej inżynierii. Nasz produkt nie tylko zapewnia pilota zdalnego sterowania, który pomaga użytkownikowi łatwo i wygodnie obsługiwać wszystkie funkcje, ale także posiada poniższe zalety:

- Łatwe przemieszczanie za pomocą wygodnego uchwytu.
- Wydajny system chłodzenia powietrzem natychmiastowo schładza atmosferę, kiedy tylko chcesz;
- Osuszone i przefiltrowane powietrze skutecznie poprawia warunki oddychania;
- Oprócz pilota, dotykowy panel elektroniczny umożliwia także łatwą obsługę ręczną;
- 24-godzinny timer;
- Dodatkowa funkcja sterowania poprzez moduł WIFI.

ZASILANIE

Przed podłączeniem urządzenia do sieci, upewnij się, że napięcie sieci elektrycznej odpowiada napięciu znajdującemu się na tabliczce znamionowej urządzenia.

Podłącz poprawnie wtyczkę do gniazdka aby nie doszło do spięcia. Nie ciągnij za przewód, zawsze odłączaj przewód z gniazdka ciągnąc za wtyczkę. W innym przypadku może dojść do uszkodzenia przewodu lub gniazdka.

Uwaga: Przed rozpoczęciem pracy proszę odczekać 3-4 godziny przed włączeniem, a urządzenie pozostawić w pozycji poziomej.

Urządzenie może być łatwo przenoszone z jednego miejsca w drugie. W czasie przenoszenia urządzenia należy pamiętać aby trzymać je cały czas w pozycji poziomej. **Przed uruchomieniem, należy pamiętać, aby urządzenie stało wy poziomowane, inaczej może dojść do wycieku wody z urządzenia.**

Rozpakowanie urządzenia

Otwórz karton i wyjmij wszystkie elementy zabezpieczające.

Chwyć za uchwyt znajdujący się w górnej części urządzenia i delikatnie je wyjmij.

Zainstaluj rurę wylotową powietrza (6) jeżeli urządzenie będzie pracowało jako klimatyzator.

DZIAŁANIE URZĄDZENIA

Po podłączeniu do gniazdka urządzenie jest gotowe do działania.

4. ZAWARTOŚĆ:

1. Klimatyzator przenośny
2. Instrukcja obsługi
3. Rura wylotowa 2 szt
4. Końcówka rury 2 szt
5. Pilot zdalnego sterowania

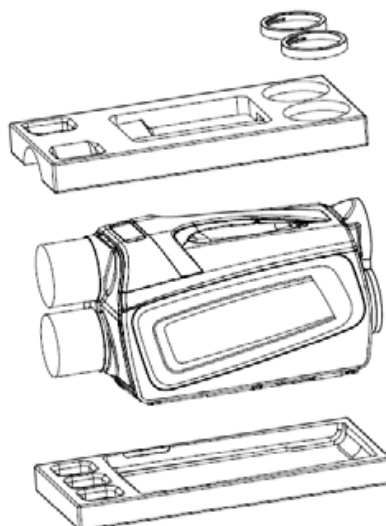

5. OPIS ELEMENTÓW

1. Filtr zimnego powietrza
2. Wlot zimnego powietrza
3. Wylot zimnego powietrza
4. Wyświetlacz led
5. Uchwyt

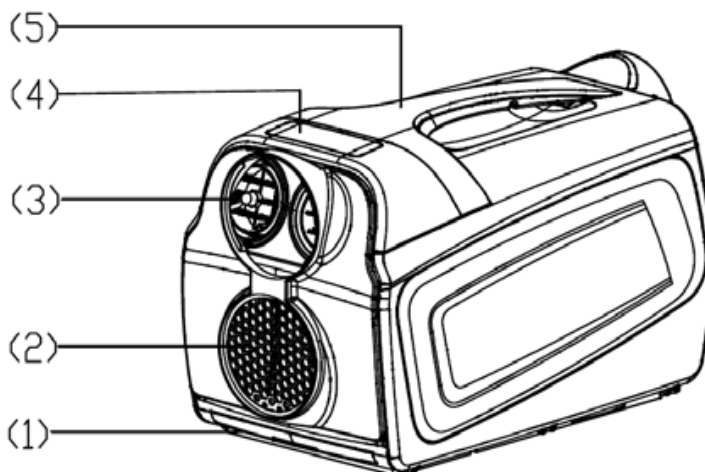

6. Wylot gorącego powietrza
7. Wlot gorącego powietrza
8. Filtr gorącego powietrza
9. Odprowadzenie skroplin
10. Wylot powietrza
11. Łącznik okrągły

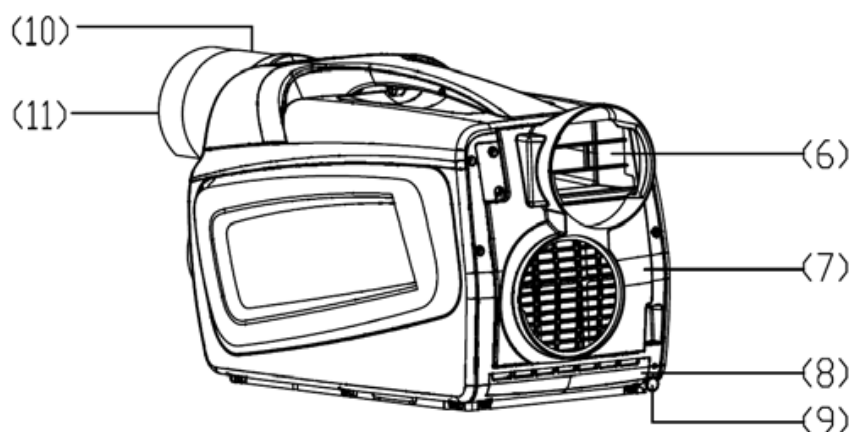

PODŁĄCZENIE RUR WYLOTOWYCH DO URZĄDZENIA

Zamontuj okrągłą końcówkę na rurze zgodnie z kierunkiem wskazanym przez strzałkę. Następnie podłącz rurę wkręcając ją zgodnie z kierunkiem strzałki (1). Demontaż rury odbywa się w odwrotnej kolejności (2).



6. PANEL STEROWANIA

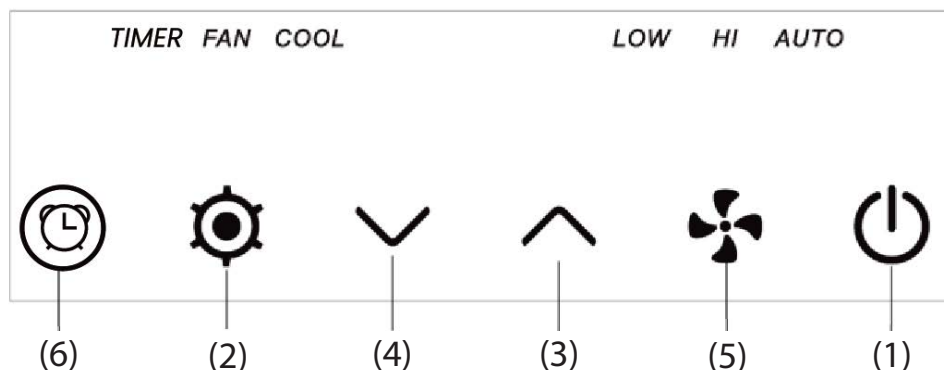

1. Włącznik ON/OFF
2. Wybór funkcji
3. Wilgotność/ Temperatura „+”
4. Wilgotność/ Temperatura „-”
5. Timer
6. Prędkość wentylatora



Przycisk zasilania (ON/OFF) Aby włączyć lub wyłączyć urządzenie, naciśnij ten przycisk.



Przycisk zmiany funkcji. Aby wybrać tryb pracy urządzenia, naciśnij ten przycisk.



Przycisk zmiany prędkości wentylatora (speed). Aby zmienić prędkość wentylatora (wysoka / niska / auto) naciśnij ten przycisk. W trybie "AUTO" prędkość wentylatora zostanie dostosowana do temperatury panującej w pomieszczeniu w zależności od ustawionej żądanej temperatury.



Przycisk zmiany temperatury. Każde naciśnięcie tego przycisku podnosi zadaną temperaturę o 1°C, maksymalna możliwa do ustawienia temperatura wynosi 30°C. Długie naciśnięcie umożliwia ciągle podnoszenie temperatury do maksymalnej. Uwaga: ten przycisk nie działa w przypadku funkcji wentylatora.



Przycisk ten obniża zadaną temperaturę o 1°C za każdym razem, gdy zostanie naciśnięty, a minimalna możliwa do ustawienia temperatura wynosi 17°C. Poprzez długie naciśnięcie można w sposób ciągły obniżyć do temperatury minimalnej. Uwaga: ten przycisk nie działa w przypadku funkcji wentylatora.





Przycisk timera. Aby ustawić żądany czas włączenia lub wyłączenia urządzenia (od 1 do 24 godzin). Po ustawieniu timera w trybie czuwania, urządzenie włączy się automatycznie, natomiast po ustawieniu timera w trybie pracy, urządzenie wyłączy się automatycznie po wybranym okresie czasu. Naciśnięcie przycisku zasilania przed zakończeniem odliczania, zresetuje funkcję timera. Gdy funkcja timera jest aktywna, świeci się odpowiednia lampka. Po ustawieniu czasu, wyświetlacz powraca do wyświetlania wybranej temperatury.



Wyświetlacz LED - wskazuje aktualnie ustawioną temperaturę lub ustawienie timera. Po ustawieniu żądanej temperatury lub czasu włączenia/ wyłączenia urządzenia, nowe ustawienie zostanie pokazane a następnie na wyświetlaczu pojawi się aktualnie ustawiona temperatura.

✖ Wyświetlacz służy także do pokazywania błędów w przypadku wystąpienia usterki. Lista błędów dostępna w tabeli "KODY BŁĘDÓW".

FUNKCJA WIFI - W trybie gotowości naciśnij i przytrzymaj przez 3 sekundy przycisk SPEED  aby uruchomić funkcję konfiguracji sieci wifi. Kontrolka AUTO zacznie migać, a urządzenie przejdzie w tryb konfiguracji sieci. Teraz można wyszukać urządzenie za pomocą aplikacji w celu połączenia. Po poprawnym połączeniu urządzenia z aplikacją, w trybie czuwania lampka AUTO zacznie świecić światłem ciągłym.







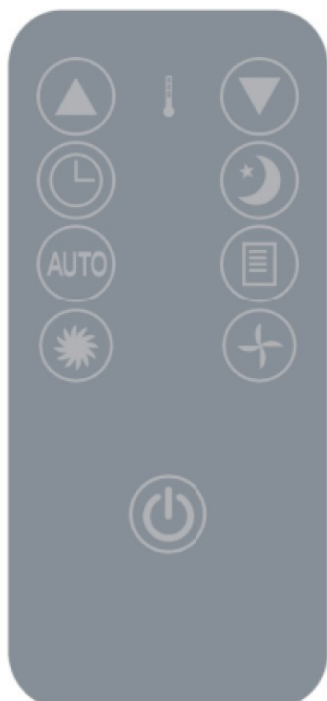

Jeżeli urządzenie jest już powiązane z aplikacją, należy nacisnąć i przytrzymać przycisk SPEED  przez 3 sekundy aby zresetować ustawienia WI FI i połączyć urządzenie ponownie z aplikacją.

ALARM - w momencie gdy zbiornik na skropliny zapełni się, na wyświetlaczu pojawi się "E4" i urządzenie zatrzyma pracę. Aby wznowić pracę urządzenia należy zdjąć gumową zatyczkę z wężyka spustowego i spuścić wodę. Po opróżnieniu wody ze zbiornika błąd "E4" zniknie a następnie można ponownie uruchomić urządzenie poprzez przycisk zasilania .

 **Zabezpieczenie przed dziećmi** - Naciśnij jednocześnie przyciski   na panelu kontroli i przytrzymaj przez 3 sekundy aż do chwili uruchomienia zabezpieczenia przed dziećmi, panel kontroli będzie zablokowany aż do momentu wyłączenia zabezpieczenia. Aby je wyłączyć należy przytrzymać te same przyciski przez 3 sekundy.

7. PILOT ZDALNEGO STEROWANIA



-  **ON/OFF**
-  **Funkcje**
-  **Timer**
-  **Automatyczna prędkość wentylatora**
-  **Wysoka prędkość wentylatora**
-  **Niska prędkość wentylatora**
-  **Tryb nocny**
-   **Temperatura**

8. ODPROWADZANIE SKROPLIN

Urządzenie to zaawansowany klimatyzator, w którym nie trzeba opróżniać zbiornika podczas klimatyzacji pomieszczenia. Jeżeli urządzenie działa prawidłowo większość skroplonej wody służy do chłodzenia skraplacza, a jej nadmiar odparowuje.

UWAGA:

To urządzenie automatycznie odparowuje skropliny razem z gorącym powietrzem.

W trybie chłodzenia nie ma potrzeby odprowadzać skroplin. Upewnij się, że gumowy korek spustowy jest na swoim miejscu. W pewnych okolicznościach skropliny mogą zbierać się w zbiorniku wewnątrz urządzenia (np. wysoka wilgotność powietrza, przerwana praca urządzenia). Gdy zbiornik na skropliny zapełni się, na panelu wyświetlacza pojawi się błąd "E4" oznaczający pełny zbiornik. W takim przypadku należy opróżnić zbiornik poprzez wyjęcie gumowego korka z otworu spustowego. Po opróżnieniu zbiornika na skropliny, urządzenie można ponownie uruchomić. Należy pamiętać o dokładnym wypoziomowaniu urządzenia, inaczej może dojść do wycieku skroplin.



9. FUNKCJE OCHRONNE

Ochrona przed zamrażaniem

Kiedy temperatura powietrza jest niska podczas trybu klimatyzacji lub osuszania, sprężarka przestanie pracować. Jeżeli temperatura wzrośnie urządzenie ponownie rozpocznie pracę.

Zabezpieczenie przed przelaniem wody

Kiedy poziom wody w wewnętrznym/zewnętrznym zbiorniku osiągnie maksymalny poziom, urządzenie wyświetli automatycznie E4 na panelu LCD oraz zatrzyma pracę. Po opróżnieniu zbiornika za pomocą korka spustowego, można ponownie włączyć urządzenie.

Zabezpieczenie kompresora

Kompresor posiada zabezpieczenie przed przegrzaniem, które zabezpiecza go przed uszkodzeniem. Sprężarka działa wówczas z 3 minutowym opóźnieniem.

10. KONSERWACJA I PRZECHOWYWANIE

Czyszczenie obudowy:

Proszę wyłączyć urządzenie i wyjąć wtyczkę z gniazdka, następnie wyczyścić plastikową obudowę miękką, zwilżoną ściereczką. Nie używaj środków chemicznych (benzyny, alkoholu i innych) gdyż może to doprowadzić do uszkodzenia koloru i struktury obudowy.

Czyszczenie filtra powietrza :

- Proszę czyścić filtry co najmniej raz na dwa tygodnie. Mocno zabrudzone filtry zmniejszają przepływ powietrza co może skutkować przegrzaniem i w efekcie uszkodzeniem urządzenia.
- Filtry znajdują się na wlocie powietrza z przodu i z tyłu urządzenia. Aby wyczyścić filtry należy je wyjąć poprzez pociągnięcie do dołu, a następnie należy odkurzyć je lub umyć pod bieżącą wodą.
- Po wyschnięciu umieść filtry z powrotem na swoim miejscu.

Demontaż filtrów:

Filtry powietrza znajdują się na wlocie powietrza z przodu i z tyłu urządzenia. Aby je wyjąć, należy złapać za filtr przy dolnej krawędzi urządzenia i pociągnąć do dołu. Aby je włożyć należy wykonać czynność w odwrotnej kolejności.

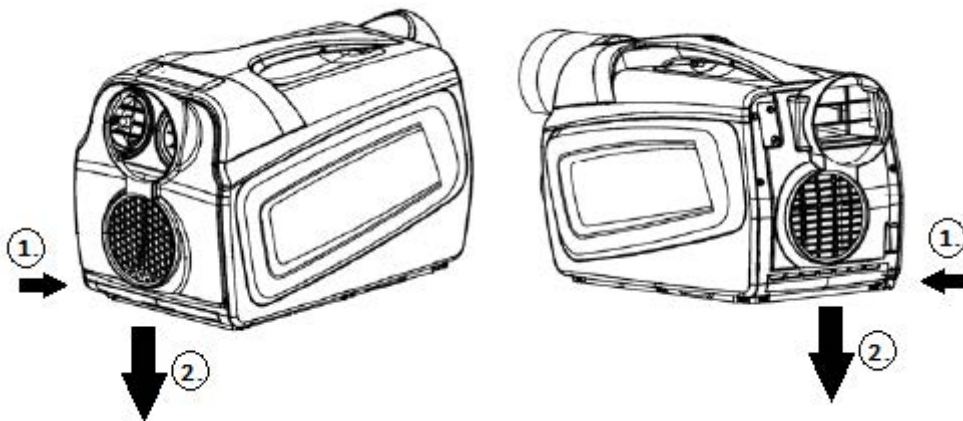

Przechowywanie urządzenia

1. Wyjmij wtyczkę z gniazdka.
2. Opróżnij wewnętrzny zbiornik wody.
3. Podłącz urządzenie do prądu i ustaw na najmniejszy poziom wentylacji w trybie wentylacji.
4. Tak włączone urządzenie pozostaw na kilka godzin, to pozwoli na dokładne osuszenie oraz zapobiegnie rozwojowi pleśni w urządzeniu.
5. Wyczyść filtry, zgodnie z procedurą opisaną powyżej.
6. Wyłącz urządzenie i wyjmij wtyczkę z gniazdka.
7. Rozłącz rury i końcówki rur, przechowuj je w bezpiecznym miejscu.
8. Przykryj urządzenie i przechowuj w suchym miejscu.
9. Wyjmij baterie z pilota.

11. ROZWIĄZYWANIE PROBLEMÓW

Nie naprawiaj urządzenia samodzielnie, naprawy w nieautoryzowanym serwisie mogą spowodować utratę gwarancji.

Problem	Powód	Rozwiązanie
Urządzenie nie działa	Brak podłączenia do prądu.	Włóż wtyczkę do gniazdka i włącz urządzenie.
	Zbiornik jest pełen, błąd E4.	Opróżnij zbiorniki.
	Wskaźnik wymiany filtra, błąd E8.	Wymień filtry i/lub zresetuj urządzenie przytrzymując przycisk wentylatora przez 3 sekundy.
	Funkcja timera jest aktywna.	Skasuj funkcję timera.
	Temperatura w pomieszczeniu jest za niska lub za wysoka.	Używaj tylko w temperaturze od 7-35oC.
Urządzenie uruchamia się ale nie działa.	Jest wystawione na nadmierne działanie słoneczne.	Zastów zastłony.
	Okna są otwarte. Zbyt wiele osób przebywa w pomieszczeniu lub zbyt wiele urządzeń emituje ciepło.	Zamknij okna.
	Filtr jest bardzo zanieczyszczony.	Wyczyść lub wymień filtr.
	Wlot powietrza jest zablokowany.	Usuń wszelkie możliwe blokady.
	Temperatura w pomieszczeniu jest niższa niż zadana.	Zmień temperaturę.
Urządzenie jest głośnie.	Urządzenie nie znajduje się na płaskiej powierzchni.	Ustaw urządzenie na równym i twardym podłożu.
Sprężarka nie działa.	Ochrona przed przegrzaniem jest aktywna.	Sprawdź wentylację. Zrestartuj urządzenie po 5 minutach kiedy sprężarka się ochłodzi.
Pilot nie działa.	Pilot jest zbyt daleko od klimatyzatora.	Przemieść pilot bliżej urządzenia.
	Panel kontroli nie uzyskał sygnału z pilota.	
	Baterie się wyczerpały.	Wymień baterie.
Komunikat E1	Spięcie elektryczne na czujniku temperatury i PCB.	Zgłoś się do autoryzowanego serwisu.
Komunikat E2	Spięcie elektryczne na czujniku temperatury i okablowaniu PCB.	Zgłoś się do autoryzowanego serwisu.
Komunikat E4	Wskazuje na pełen zbiornik lub słabe połączenie z gniazdkiem.	Jeżeli zbiornik zewnętrzny jest opróżniony zgłoś się do autoryzowanego serwisu.
DF	Ochrona przeciw zamrażaniu.	Poczekaj aż urządzenie zakończy tryb rozmrażania. Funkcja włącza się automatycznie.

Jeżeli te porady nie rozwiążą problemu należy się bezzwłocznie skontaktować z autoryzowanym serwisem.

12. DANE TECHNICZNE

Model:	FSC04
Wydajność	1.0 kW
Wydajność osuszania	30l/dzień (30°C - 80%RH)
Moc pobierana przy chłodzeniu	0,415kW
Natężenie prądu	1,8 A
Poziom hałasu min. - max. (ciśnienie akustyczne)	42-46 dB(A)
Przepływ powietrza procesowego zimnego	220m3/godz.
Przepływ powietrza roboczego	220m3/godz.
Zasilanie	20-240V/50Hz
Bezpiecznik	250VAC 2A
Czynnik chłodniczy	R290, 0,08 kg
Waga netto	14.5 kg
Wymiary	302 x 540 x 345 mm
Standard bezpieczeństwa	CE/IP X4

Jeśli masz problem z urządzeniem, upewnij się że:

1. Czy urządzenie stało co najmniej 2 godziny?
2. Czy urządzenie jest podłączone do prądu?
3. Czy wszystkie bezpieczniki są w porządku?
4. Wyłącz urządzenie na 3 minuty aby sprawdzić czy problem został rozwiązany. Zrestartuj urządzenie.
5. Sprawdź czy zbiornik na wodę jest pełen.

13. INSTRUKCJA POŁĄCZENIA WIFI

UWAGA!

Urządzenie nie współpracuje z routerem działającym tylko i wyłącznie w technologii 5GHz. Jeśli Twój router działa obecnie w technologii 5GHz, sprawdź, czy ma możliwość łączności z Wi-Fi w technologii 2.4GHz, w celu sparowania urządzenia.

Zainstaluj aplikację

Pobierz aplikację „Smart life” ze sklepu Play (Android) lub App Store (iOS) lub zeskanuj kod QR:



Zeskanuj kod QR

REJESTRACJA / LOGOWANIE

Po otwarciu aplikacji „Smart Life-SMART LIVING” lub „TUYA” pojawi się następujący interfejs: strona polityki prywatności. Po przeczytaniu i wyrażeniu zgody wejdiesz na stronę rejestracji / logowania konta.

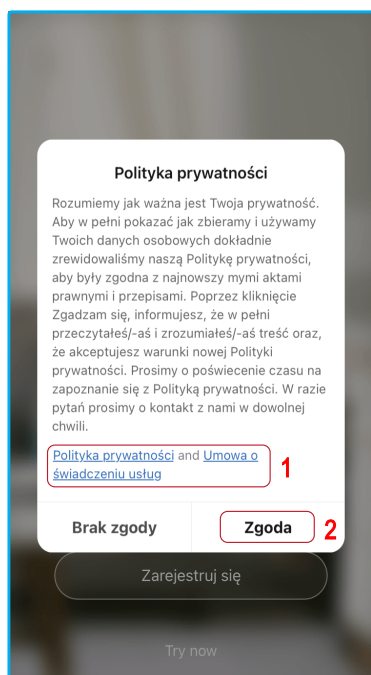

1. Przejdź do strony polityki prywatności
2. Przejdź do strony rejestracji / logowania

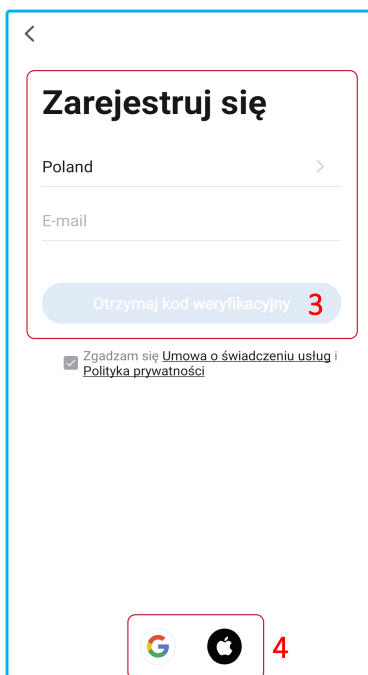

3. Możesz zarejestrować swoje konto bezpośrednio w aplikacji;
4. Lub zalogować się przez konto Google (system android oraz iOS) lub konto Apple (system iOS)

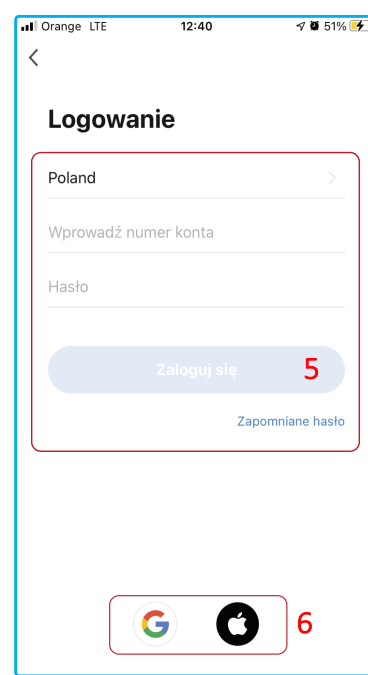

5. Zaloguj się za pomocą utworzonego konta;
6. Lub za pomocą konta Google / iOS.

Dodawanie urządzenia przez sieć

1. Podłącz klimatyzator do prądu. Gdy klimatyzator znajduje się w trybie gotowości, naciśnij przycisk „FAN” na 3 sekundy, aby przejść do trybu połączenia Wi-Fi.

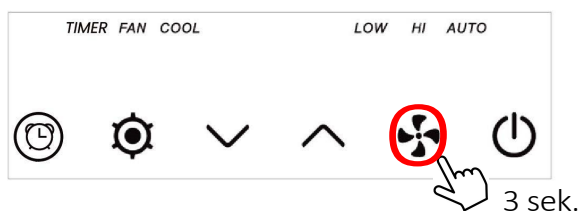

2. Otwórz aplikację Smart Home i dotknij  w prawym górnym rogu, aby dodać nowe urządzenie przez sieć.

3. Aplikacja wykryje urządzenie automatycznie. Po pojawieniu się okienka, naciśnij [Add/dodaj] aby rozpocząć konfigurację urządzenia.

4. Wybierz sieć Wi-Fi (uwaga: sieć musi mieć pasmo 2,4 GHz) i wprowadź hasło. Urządzenie rozpocznie proces parowania i połączy się z aplikacją.

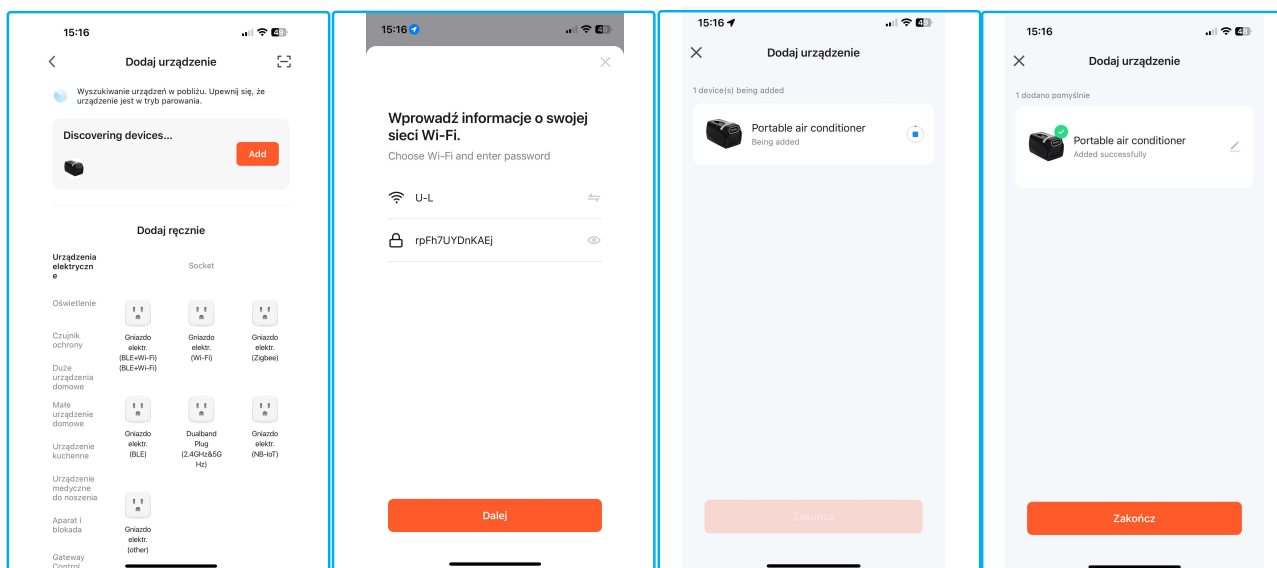

5. Po pomyślnej konfiguracji urządzeń, klimatyzator zostanie dodany do strony głównej. Stuknij, aby wejść na stronę sterowania.

