



Air purifier

Floor standing or desktop type

Model

MC55WVM

Air Purifier OPERATION MANUAL



- Thank you for purchasing this air purifier.
 - Please read the operation manual carefully and follow it for correct use.
 - **Please read the “Safety Precautions” section before use.** [▶Page 3-5](#)
- Please keep the operation manual in a safe place for later reference.

English

Deutsch

Français

Nederlands

Español

Italiano

Ελληνικά

Polski

Русский

Türkçe

Funkcje

Technologia strumieniowa



W tej technologii wykorzystano „wyładowanie strumieniowe”, rodzaj wyładowania plazmowego z szybkimi elektronami o dużej wydajności utleniania, które jest wytwarzane wewnątrz oczyszczacza powietrza. Wyładowanie umożliwia błyskawiczne usuwanie zapachów. (Dochodzi do wytwarzania i pochłaniania szybkich elektronów wewnątrz urządzenia w celu zapewnienia bezpieczeństwa.)

Wyładowanie strumieniowe umożliwia rozkład wchłoniętego zapachu. Cykl rozkładu, który utrzymuje wydajność usuwania zapachu.

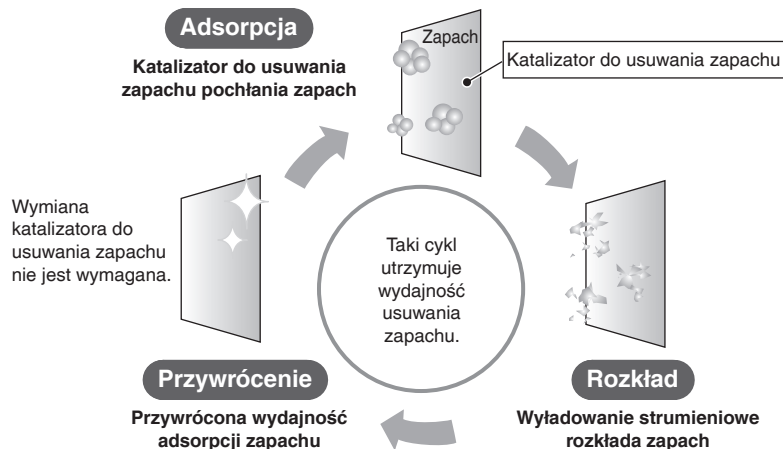

Działanie trybu strumieniowego zależy od stopnia zanieczyszczenia powietrza.

Podczas pracy urządzenia wyładowanie strumieniowe może być źródłem dźwięku syczenia, nie oznacza to jednak nieprawidłowości.

Dodatkowo natężenie dźwięku i jego ton mogą zmniejszać się lub zmieniać w zależności od środowiska pracy; takie zmiany są jednak normalne.

W niektórych wypadkach z wylotu powietrza może być wyczuwalny nieznaczny zapach, ponieważ dochodzi do powstawania śladowych ilości ozonu. Jest to pomijalnie mała ilość i nie ma szkodliwego wpływu na zdrowie.

Technologia aktywnych jonów plazmy

Technologia „jonów plazmy” polega na uwalnianiu jonów do powietrza podczas wyładowania plazmowego i łączeniu ich ze składnikami powietrza w celu powstania związków aktywnych, jak rodniki OH o silnym działaniu utleniającym. Przylegają one do powierzchni takich substancji, jak pleśń i alergeny, a następnie oddziałują na nie.

■ Mechanizm usuwania przez aktywne jony plazmy (obraz)

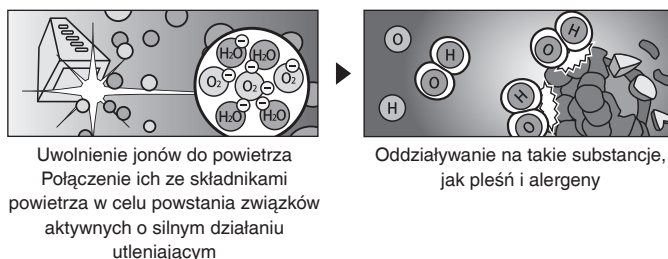

Eliminacja cząstek PM2.5

Eliminacja 99% cząstek o rozmiarze 0,1–2,5 μm (*1).

- Nie uwzględniono dopływu nowych cząstek z zewnątrz podczas wietrzenia itp.
- Cząstki PM2.5 to ogólne określenie cząstek stałych o rozmiarze 2,5 μm lub mniejszych.
- Nie sprawdzono eliminacji cząstek stałych o rozmiarze mniejszym niż 0,1 μm przez ten oczyszczacz powietrza. To urządzenie nie eliminuje wszystkich substancji trujących w powietrzu.

(*1) Metodologia badania: Norma Japońskiego Stowarzyszenia Producentów Sprzętu Elektrycznego JEMA (JEM1467)

Kryteria przy podejmowaniu decyzji: Eliminacja 99% cząstek stałych o rozmiarze 0,1–2,5 μm w przestrzeni hermetycznej o objętości 32 m³ w ciągu 90 minut lub krócej.

Wartość odpowiadająca przestrzeni testowej 32 m³.

Kontrolowane/eliminowane substancje

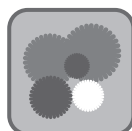

Pleśń



Pylek kwiatowy



Alergeny, jak np. pył, wydzielony roztwórzy i ich pozostałości



Zapachy



Formaldehyd



Cząstki stałe oleju napędowego



Tlenki azotu (NOx)



Pył



Żółty piasek

Wyłapywane substancje

Spis treści

W pierwszej kolejności

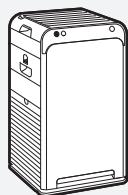

Funkcje	1
Środki ostrożności	3
Środki ostrożności podczas użytkowania	5
Nazwy części i operacje	6
Przygotowanie przed rozpoczęciem pracy	9

Obsługa

Korzystanie z trybu oczyszczania powietrza	12
Zmiana natężenia przepływu powietrza.....	12

Pomocne funkcje

Obsługa urządzenia w TRYBIE	13
AUTOM. PRACA WENTYLATORA / EKONOMICZNY / USUWANIE PYŁKU KWIATOWEGO	
Korzystanie z blokady przed dziećmi.....	15
Regulacja jasności kontrolki	15

Ustawienia zaawansowane

Ustawienia wydajności trybu strumieniowego	16
Ustawienia wydajności aktywnych jonów plazmy	16
Ustawienie czułości czujnika pyłu/cząstek PM2.5	17
Ustawienia trybów TRYBU EKONOMICZNEGO	18

Konserwacja

Konserwacja	19
Jednostka strumieniowa Wymiana	21
Część sprzedawana oddzielnie	22
Gdy nie używa się urządzenia przez dłuższy czas	22



Rozwiązywanie problemów

Kontrolki — informacje	23
Najczęściej zadawane pytania	24
Rozwiązywanie problemów	25
Dane techniczne.....	28

Środki ostrożności

■ Należy przestrzegać tych środków ostrożności, aby uniknąć uszkodzenia mienia lub obrażeń ciała.

■ Konsekwencje nieprawidłowego użytkowania podzielono na następujące kategorie:



 OSTRZEŻENIE	 PRZESTROGA
Nieprzestrzeganie tych instrukcji we właściwy sposób może prowadzić do obrażeń ciała lub śmierci.	Nieprzestrzeganie tych instrukcji we właściwy sposób może prowadzić do uszkodzenia mienia lub obrażeń ciała, które zależnie od okoliczności mogą być poważne.

■ Środki ostrożności do przestrzegania podzielono na kategorie przy użyciu symboli:

 Nigdy tego nie robić.	 Przestrzegać instrukcji.
---------------------------------------------------------------------------------------------------------	------------------------------------------------------------------------------------------------------------

 **OSTRZEŻENIE** Przestrzegać wytycznych, aby nie dopuścić do wystąpienia pożaru, porażenia elektrycznego lub poważnych obrażeń.

■ Informacje dotyczące wtyczki i przewodu zasilania elektrycznego

-  • **Nie odłączać wtyczki pracującego urządzenia.**
(Może to być przyczyną pożaru z powodu przegrzania lub porażenia elektrycznego)
 - **Nie podłączać ani odłączać mokrymi rękami.** (Może to być przyczyną porażenia elektrycznego)
 - **Nie używać go w taki sposób, że mogłoby dojść do przekroczenia parametrów znamionowych gniazda zasilania lub przedłużacza; nie używać napięcia zasilania spoza zakresu 220–240 V (prądu przemiennego).**
(Może dojść do pożaru, jeśli dojdzie do przekroczenia parametrów znamionowych rozdzielaczy wielogniazdkowych itd.)
 - **Nie ciągnąć za przewód zasilania podczas odłączania.**
(Może dojść do przegrzania lub pożaru w wyniku przzerwania przewodu)
 - **Nie wykonywać czynności, w wyniku których mogłoby dojść do zniszczenia wtyczki i przewodu zasilania elektrycznego.**
– Są to takie czynności, jak np. uszkodzenie, modyfikacja, mocne wyginanie, ciągnięcie, skręcanie, zwijanie w wiązki, umieszczanie ciężkich przedmiotów na wtyczce lub przewodzie zasilania elektrycznego.
Aby uniknąć zagrożenia w przypadku uszkodzenia wtyczki lub przewodu zasilania elektrycznego, wymianę powinien wykonać producent, jego przedstawiciel serwisowy lub osoba o podobnych kwalifikacjach. (Może dojść do porażenia elektrycznego, zwarcia lub pożaru w wyniku użytkowania uszkodzonego przewodu)
-
-  • **Włożyć wtyczkę zasilania elektrycznego do samego końca.**
– Nie używać uszkodzonej wtyczki zasilania elektrycznego ani obłuzowanego gniazda zasilania.
(Może dojść do porażenia elektrycznego, zwarcia lub pożaru z powodu przegrzania, jeśli wtyczka zasilania elektrycznego nie jest włożona do samego końca)
 - **Wycierać co jakiś czas pył suchą szmatką z wtyczki zasilania elektrycznego.**
– Jeśli urządzenie nie będzie używane przed dłuższy czas, odłączyć go od zasilania.
(Może dojść do pożaru z powodu uszkodzonej izolacji w wyniku nagromadzenia się pyłu i wilgoci itd.)
 - **Podczas wykonywania czynności konserwacyjnych, kontrolowania, przenoszenia urządzenia należy pamiętać o wyłączeniu urządzenia i jego odłączeniu od zasilania.**
(Może to być przyczyną porażenia elektrycznego lub obrażeń ciała)

■ Nie używać urządzenia w następujących miejscach:

-  • **W miejscach, w których używa się oleju lub łatwopalnych gazów i może dojść do ich wycieku.** (W wyniku ich zapłonu lub zassania do urządzenia może dojść do pożaru lub dymienia, a degradacja lub pęknięcie tworzywa sztucznego może być przyczyną obrażeń ciała)
- **W miejscach, w których występują żrące gazy lub cząstki pyłu metalowego.**
(W wyniku ich zapłonu lub zassania do urządzenia może dojść do pożaru lub dymienia)
- **W miejscach o wysokiej temperaturze i wilgotności i tam, gdzie dochodzi do rozprysków wody, jak np. w łazience.**
(Może to być przyczyną pożaru lub porażenia elektrycznego w wyniku upływności elektrycznej)
- **W miejscach dostępnych dla małych dzieci.**
(Może to być przyczyną porażenia elektrycznego lub obrażeń ciała)

⚠ OSTRZEŻENIE Przestrzegać wytycznych, aby nie dopuścić do wystąpienia pożaru, porażenia elektrycznego lub poważnych obrażeń.

■ Podczas użytkowania

- ⊘ **Nie używać detergentów zawierających związki chloru lub kwasy.**
(Degradacja lub pęknięcie tworzywa sztucznego może być przyczyną obrażeń ciała, zaś toksyczne gazy mogą mieć szkodliwy wpływ na zdrowie)
- **Nie zbliżać zapalonych papierosów ani kadzidełek do urządzenia.**
(W wyniku ich zapłonu lub zassania do urządzenia może dojść do pożaru lub dymienia)
- **Nie wolno próbować demontować, rekonstruować ani naprawiać urządzenia.**
(Może to być przyczyną pożaru, porażenia elektrycznego lub obrażeń ciała) W celu wykonania naprawy prosimy o kontakt ze sprzedawcą.
- **Nie wkładać palców, patyczków ani innych przedmiotów do wlotów lub wylotów powietrza.**
(Może to być przyczyną porażenia elektrycznego, obrażenia lub uszkodzenia)
- **Nie wlewać wody do wylotu powietrza ani do urządzenia.**
(Może to być przyczyną pożaru lub porażenia elektrycznego)
- **Nie używać substancji łatwopalnych (lakier do włosów, środek owadobójczy itp.) w pobliżu urządzenia.**
Nie wycierać urządzenia benzyną ani rozpuszczalnikiem.
(Może to być przyczyną porażenia elektrycznego, pożaru lub pęknięcia)

■ Informacje dotyczące pilota zdalnego sterowania

- ⊘ **Nie kłaść pilota zdalnego sterowania w miejscach dostępnych dla małych dzieci.**
(Nieprawidłowa obsługa urządzenia lub połknięcie baterii może być przyczyną obrażeń)
- **Upewnić się, że baterię włożono przy zachowaniu właściwej polaryzacji (+/-).**
(W przeciwnym wypadku może dojść do zwarcia, pożaru lub wycieku elektrolitu z baterii)

■ Natychmiast wyłączyć urządzenie w wypadku nieprawidłowości lub nieprawidłowego działania

- ⚠ **Przykłady nieprawidłowości lub nieprawidłowego działania**
 - Urządzenie nie działa nawet po włączeniu przełącznika.
 - Podczas poruszania przewodem zasilającym zasilanie pojawia się i znika.
 - Podczas pracy urządzenie wpada w drgania lub wydaje nieprawidłowe odgłosy.
 - Obudowa urządzenia odkształciła się lub jest ekstremalnie gorąca.
 - Czuć zapach spalenizny. (Break reakcji na nieprawidłowość i kontynuacja używania urządzenia może być przyczyną porażenia elektrycznego, dymienia, pożaru itd.)
- Skontaktować się ze sprzedawcą.

⚠ PRZESTROGA Przestrzegać wytycznych, aby nie dopuścić do wystąpienia upływności elektrycznej, obrażeń lub uszkodzenia mienia.

■ Podczas użytkowania

- ⊘ **Małe dzieci ani osoby niepełnosprawne (w wyniku choroby lub obrażeń ciała) nie powinny samodzielnie obsługiwać urządzenia.**
 - ◆ Kraje członkowskie UE, Turcja:
To urządzenie może być obsługiwane przez dzieci w wieku 8 lat i starsze, osoby z pewnym upośledzeniem fizycznym, czuciowym lub umysłowym, a także osoby niemające doświadczenia, jeśli udzielono im instrukcji w zakresie bezpiecznego używania urządzenia, obsługa urządzenia odbywa się pod nadzorem i osoby te znają zagrożenia z tym związane.
Dzieci nie mogą bawić się tym urządzeniem. Dzieci bez nadzoru nie mogą czyścić ani konserwować tego urządzenia.
 - ◆ Pozostałe kraje:
Urządzenie nie jest przewidziane do użycia przez osoby (również dzieci) z ograniczeniami fizycznymi lub psychicznymi, osoby niedoświadczone lub osoby bez odpowiedniej wiedzy, chyba że pracują pod nadzorem lub zostały przeszkolone przez osobę odpowiedzialną za ich bezpieczeństwo w zakresie użycia urządzenia.
- Należy nadzorować dzieci, aby nie bawiły się urządzeniem.
- Osoby o wysokim stopniu odurzenia lub po zażyciu środków nasennych nie powinny obsługiwać urządzenia.
(Może to być przyczyną porażenia elektrycznego, obrażenia lub pogorszenia stanu zdrowia)

Środki ostrożności

⚠ PRZESTROGA Przestrzegać wytycznych, aby nie dopuścić do wystąpienia upływności elektrycznej, obrażeń lub uszkodzenia mienia.

- **Nie używać produktów, które zawierają drobny proszek, jak kosmetyki, w pobliżu urządzenia.**
(Może to być przyczyną porażenia elektrycznego lub nieprawidłowego działania)
- **Nie obsługiwać urządzenia, gdy używa się środka owadobójczego w gazie.**
– Po użyciu środka owadobójczego dobrze przewietrzyć pomieszczenie przed włączeniem urządzenia.
(Wyrzucenie w powietrze związków chemicznych nagromadzonych w wylocie powietrza może mieć ujemny wpływ na zdrowie)
- **Nie używać urządzenia w pobliżu wykrywacza dymu.**
– Jeżeli powietrze wydobywające się z urządzenia przepływa w kierunku czujnika dymu, jego reakcja może być opóźniona lub może nie dojść do wykrycia dymu.
- **Często wietrzyć pomieszczenie, gdy urządzenia używana się wraz ze spalinowymi urządzeniami grzewczymi.**
– Użycie tego produktu nie zastępuje wietrzenia. (Potencjalna przyczyna zatrucia tlenkiem węgla)
To urządzenie nie eliminuje tlenu węgla.
- **Jeśli urządzenie jest ustawione w pobliżu zwierzęcia domowego, dopilnować, aby zwierzę nie oddawało moczu na urządzenie ani nie pogryzło przewodu zasilania elektrycznego.** (Może to być przyczyną pożaru, porażenia elektrycznego lub obrażeń ciała)

■ Informacje dotyczące korpusu urządzenia

- **Nie blokować wlotów ani wylotów powietrza praniem, obrusem, zasłonami itd.**
(Nieprawidłowy obieg powietrza może być przyczyną przegrzewania lub pożaru)
- **Nie wchodzić na urządzenie, nie siedzieć na nim ani się o niego nie opierać.**
(Może dojść do obrażeń ciała w wyniku upadku lub przewrócenia)

■ Przenoszenie urządzenia

- **Zachować ostrożność podczas podnoszenia urządzenia w celu przeniesienia.**
– Trzymać urządzenie za przeznaczone do tego celu uchwyty. Nie trzymać urządzenia za uchwyt modułu filtra do usuwania zapachów. (Może dojść do obrażeń ciała w wyniku przewrócenia urządzenia)

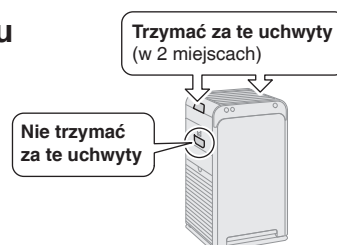

CJOR002EU

Środki ostrożności podczas użytkowania

Inne uwagi

- **Nie używać tego urządzenia do zastosowań specjalnych, jak np. konserwacja dzieł sztuki, tekstów/materiałów naukowych itd.**
(Może dojść do degradacji konserwowanych przedmiotów)

Informacje na temat wyładowania strumieniowego i aktywnych jonów plazmy

W niektórych wypadkach z wylotu powietrza może być wyczuwalny nieznaczny zapach, ponieważ dochodzi do powstawania śladowych ilości ozonu. Jest to pomijalnie mała ilość i nie ma szkodliwego wpływu na zdrowie.

To urządzenie nie eliminuje wszystkich substancji trujących w dymie tytoniowym (tlenek węgla itp.)

Nazwy części i operacje

⚠ PRZESTROGA

Nie podnosić urządzenia, trzymając go za uchwyt modułu filtra do usuwania zapachów. (Może dojść do obrażeń ciała w wyniku przewrócenia urządzenia)

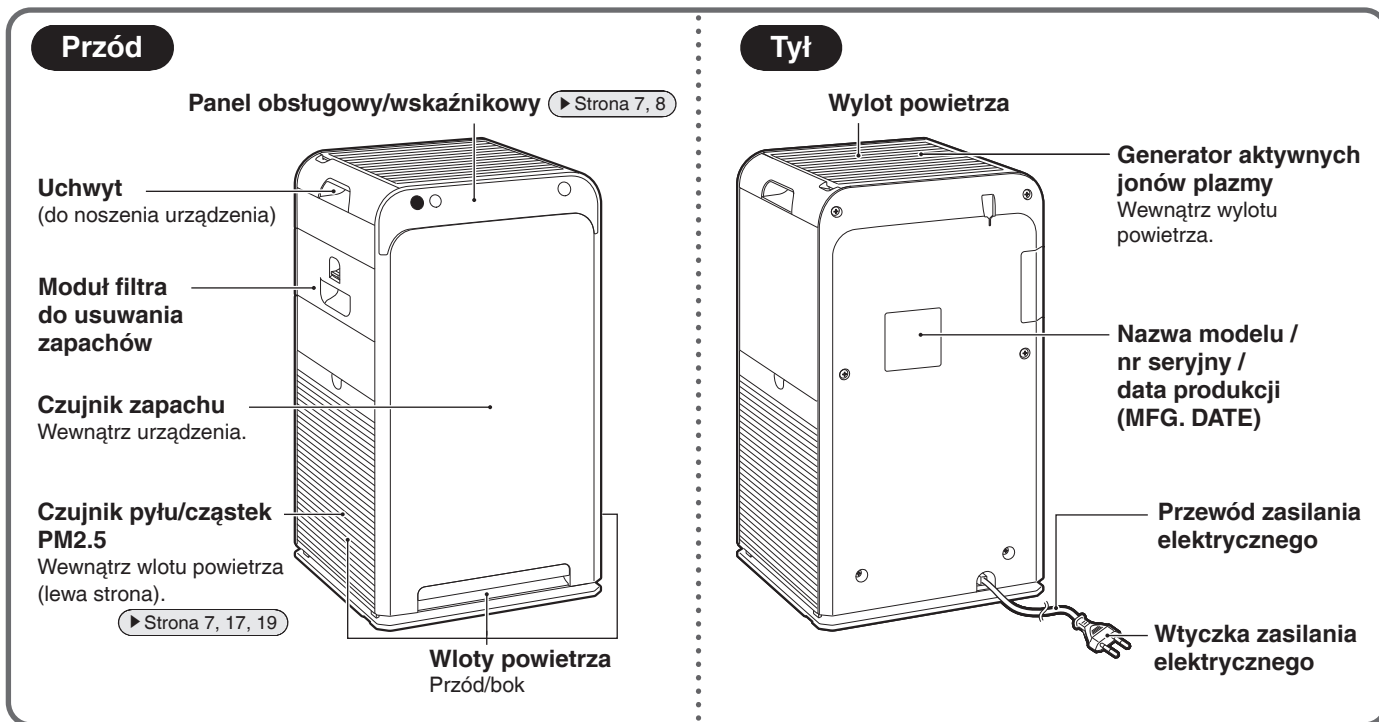

Główne demontowane części

Uwaga

Aby uniknąć nieprawidłowego działania, należy obsługiwać urządzenie z założonymi wszystkimi częściami.

Przód

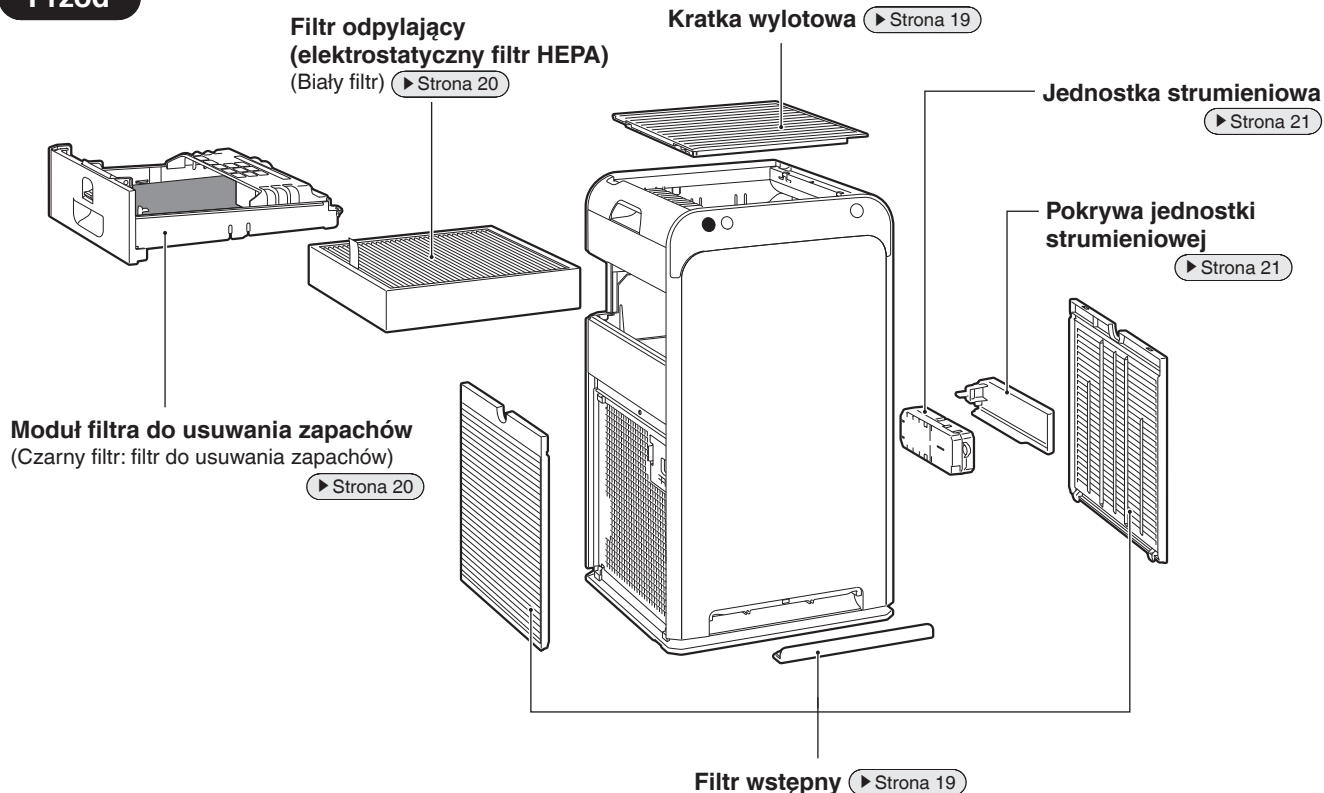

Nazwy części i operacje

Panel obsługowy/wskaźnikowy

Gdy kontrolka miga [▶ Strona 23](#)

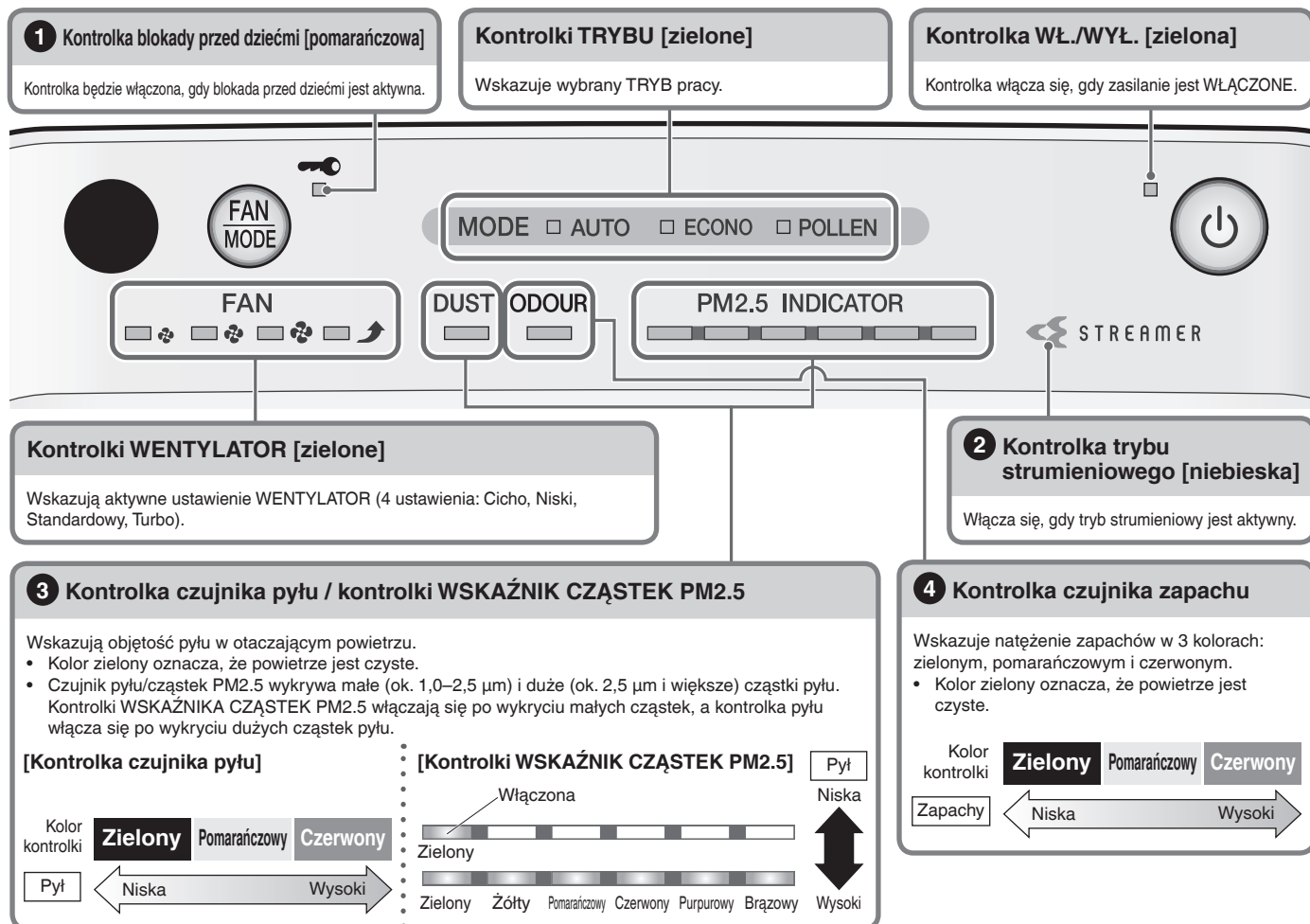

1 Informacje o kontrolce blokady przed dziećmi

- Gdy jest włączona, obsługa jest ograniczona. Po naciśnięciu przycisku zostanie odtworzony tylko ton (3 krótkie dźwięki), nie dopuszczając do nieprawidłowej obsługi przez małe dzieci. [▶ Strona 15](#)

2 Informacje o kontrolce trybu strumieniowego

- Ta kontrolka jest włączona w trakcie trybu strumieniowego. Działanie trybu strumieniowego zależy od stopnia zanieczyszczenia powietrza.
- Jeśli podczas wyładowania strumieniowego słychać dźwięk syczenia lub zapach ozonu zaczyna być irytujący, zmniejsz wydajność trybu strumieniowego. [▶ Strona 16](#)

3 Informacje o kontrolce czujnika pyłu / kontrolce WSKAŹNIK CZĄSTEK PM2.5

- Po uruchomieniu kontrolka świeci w kolorze jasnozielonym przez pierwszą minutę (czas przybliżony) bez względu na poziom zanieczyszczenia powietrza.
- Reakcja czujnika pyłu/cząstek PM2.5 może być powolna po wybraniu ustawienia WENTYLATORA „Turbo” lub przy silnym przepływie powietrza w TRYBIE AUTOM. PRACY WENTYLATORA. Silny przepływ powietrza powoduje zasysanie pyłu do wlotów powietrza zanim zostanie on wykryty przez czujnik pyłu/cząstek PM2.5. Jest to normalne zjawisko (nie oznacza nieprawidłowego działania).
- Jeśli reakcja czujnika pyłu/cząstek PM2.5 jest powolna, zmień jego ustawienie czułości. [▶ Strona 17](#)

Zakres wykrywania czujnika pyłu/cząstek PM2.5

Wykrywalne substancje
pył w domu, dym tytoniowy, pyłek kwiatowy, wydzielony roztoczy i ich pozostałości, sierść i włosy zwierząt domowych, cząstki stałe oleju napędowego
Wykrywane od czasu do czasu
para wodna, dym z oleju

4 Informacje o kontrolce czujnika zapachu

- Jeśli urządzenie uruchomione natychmiast po podłączeniu wtyczki zasilania elektrycznego, kontrolka świeci w kolorze jasnozielonym przez pierwszą minutę (czas przybliżony).
- Jeśli poziom natężenia zapachu są niezmiernie, czujnik może nie zareagować nawet po wystąpieniu silnego zapachu w powietrzu.
- Następujące rodzaje zapachu mogą nie być wykrywane: zapachy zwierząt domowych bez amoniaku, zapach czosnku itd.
- Ponieważ percepcja zapachu zależy od osoby, w niektórych przypadkach zapach może być wyczuwalny nawet wtedy, gdy kontrolka świeci w kolorze zielonym. Jeśli zapach jest dokuczliwy, wybierz ręczny przepływ powietrza i ustaw mocniejsze natężenie przepływu powietrza. [▶ Strona 12](#)

Zakres wykrywania czujnika zapachu

Wykrywalne substancje
zapachy tytoniowe, zapachy gotowania, zapachy zwierząt domowych, zapachy z toalety, zapachy odpadków, zapach pleśni, substancja rozpylona, alkohol
Wykrywane od czasu do czasu
nagle zmiany temperatury/wilgotności, para wodna, dym z oleju, gaz emitowany przez spalinyowe urządzenia grzewcze

Podstawowa czułość czujnika zapachu zostanie określona na podstawie poziomów zapach w pierwszej minucie (czas przybliżony) po każdym podłączeniu wtyczki zasilania elektrycznego. Podłączaj wtyczkę zasilania elektrycznego, gdy powietrze jest czyste (pozbawione zapachów).

Panel obsługowy/wskaźnikowy

Odbiornik sygnału

Odbiera sygnały z pilota zdalnego sterowania. Ton odbierania są odtwarzane po odebraniu sygnału, potwierdzając pomyślny odbiór.

- Rozpoczęcie obsługi...2 krótkie sygnały dźwiękowe
- Zmiana ustawień...1 krótki sygnał dźwiękowy
- Koniec obsługi...1 długi sygnał dźwiękowy

przycisk WENTYLATOR/TRYB

Naciskaj przycisk, aby przełączać między ustawieniami WENTYLATOR i TRYB.

► Strona 12-14

Przycisk WŁ./WYŁ.

Umożliwia WŁĄCZENIE lub WYŁĄCZENIE zasilania. ► Strona 12

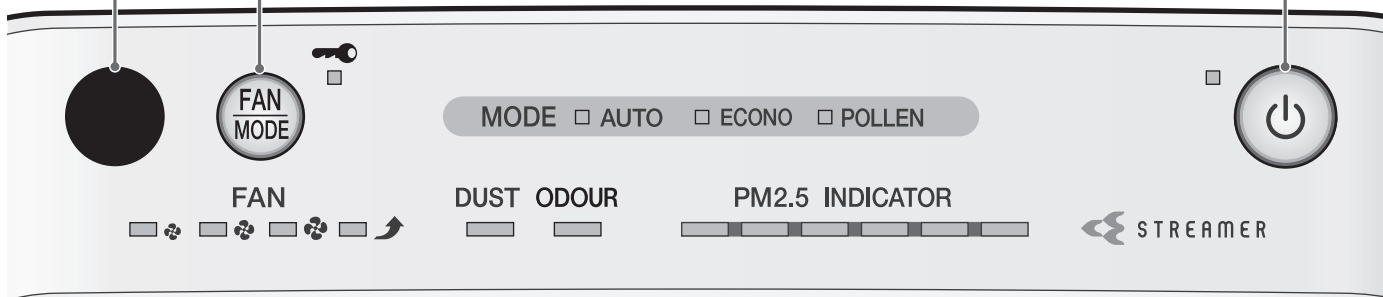

Pilot zdalnego sterowania

Nadajnik sygnału

- Wysyła sygnały do urządzenia.
- Urządzenie może nie odbierać sygnałów, jeśli cokolwiek je blokuje, np. zasłona.
- Maksymalny zasięg nadawania wynosi ok. 6 m (w linii prostej).

Przycisk TRYB

Naciskaj przycisk, aby przełączać między TRYBAMI. ► Strona 13, 14

Przycisk JASNOŚĆ

Naciskaj go, aby przełączać się między poziomami jasności (JASNY, PRZYCIEMNIONY, WYŁĄCZONY*).

*Nie wszystkie kontrolki są wyłączone.

► Strona 15

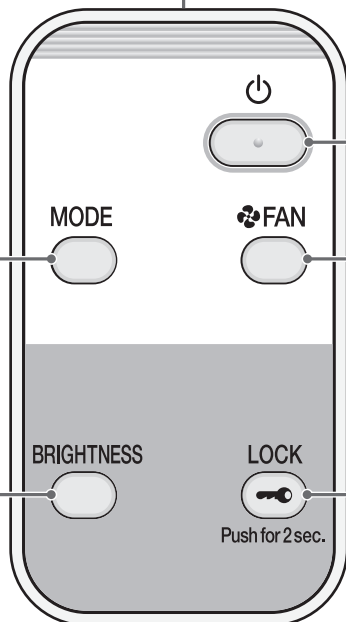

Przycisk WŁ./WYŁ.

Umożliwia WŁĄCZENIE lub WYŁĄCZENIE zasilania. ► Strona 12

przycisk WENTYLATOR

Naciskaj przycisk, aby przełączać między ustawieniami WENTYLATOR. ► Strona 12

Przycisk BLOKADA

Nie dopuszcza do obsługi urządzenia przez małe dzieci. ► Strona 15

Aksesoria



Pilot zdalnego sterowania 1



Uchwyt na pilot zdalnego sterowania 1

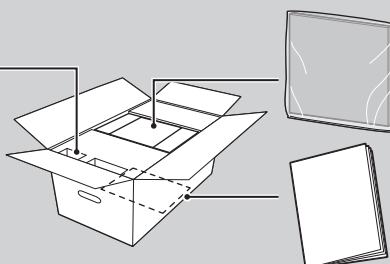

Filtr do usuwania zapachów 1
Włożyć do urządzenia przed rozpoczęciem pracy.

Instrukcja obsługi..... 1
W dolnej części opakowania.

Przygotowanie przed rozpoczęciem pracy

1 Ustawianie urządzenia

Przed ustawieniem urządzenia usuń taśmę mocującą na dnie, która mocuje przewód zasilania elektrycznego, a następnie wyjmij go.

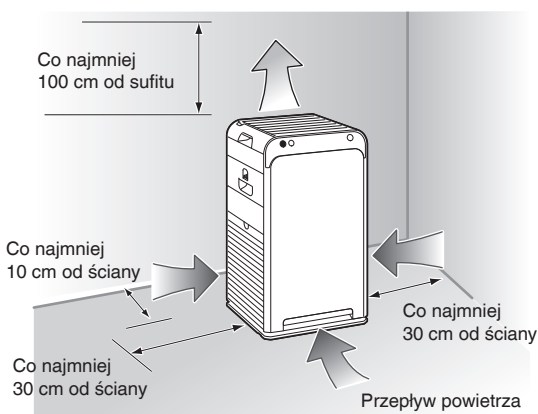
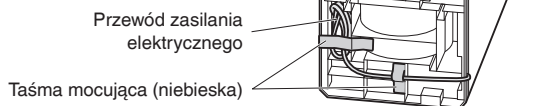

Wskazówki dotyczące prawidłowego ustawienia

- Wybierz takie miejsce w pomieszczeniu, które zapewni równomierne rozprowadzenie przepływu powietrza.
- Ustaw urządzenie na stabilnej powierzchni. Jeśli urządzenie umieści się na niestabilnej powierzchni, jego drgania mogą zostać wzmożone.
- Jeśli zakłócenia z obwodu zasilania wewnątrz urządzenia lub kabli powodują zakłócenie obrazu z ekranu telewizora lub emisję szumu elektryczności statycznej z pobliskich radioodbiorników lub urządzeń stereofonicznych, należy odsunąć urządzenie na odległość co najmniej 2 m.
Nie zbliżać telefonów bezprzewodowych ani zegarów sterowanych radiowo do urządzenia.

Uwaga

- Aby uniknąć zabrudzenia ścian, ustawić urządzenie przy zachowaniu odległości wskazanych na rysunku. Należy jednak pamiętać, że niektóre rodzaje ścian mogą zostać zabrudzone nawet przy zachowaniu wymiarów, ponieważ urządzenie zasysa brudne powietrze. W takich przypadkach należy zachować odpowiednią odległość między urządzeniem a ścianą.
- Przy długotrwałym użytkowaniu w tym samym miejscu podłoga i otaczające ją ściany mogą ulec odbarwieniu w miarę zasysania powietrza przez wloty. Zaleca się okresowe mycie.

Nie używać urządzenia w następujących miejscach:

■ Narażonych na bezpośrednie działanie promieni słonecznych

(Może to być przyczyną słabego odbioru sygnału z pilota zdalnego sterowania lub zmiany koloru)

■ W pobliżu spalinywych urządzeń grzewczych lub innych urządzeń o wysokiej temperaturze

(Może to być przyczyną zmiany koloru/odkształcenia pożąru z powodu przegrzania)

■ Tam, gdzie używa się substancji chemicznych i farmaceutycznych, jak np. w szpitalach, zakładach pracy, laboratoriach, salonach piękności i laboratoriach fotograficznych

(Lotne chemikalia i rozpuszczalniki mogą być przyczyną degradacji części mechanicznych i prowadzić do nieprawidłowego działania)

■ W miejscach o wysokim poziomie fal elektromagnetycznych, jak np. w pobliżu kuchenki indukcyjnej, głośników itd.

Urządzenie może nie działać prawidłowo.

■ W miejscach występowania sadzy (pyłu przewodzącego) pochodzącej ze świec, świec zapachowych itd.

Mogą to mieć ujemny wpływ na działanie filtrów, w wyniku czego dojdzie do zabrudzenia pomieszczenia z powodu nagromadzenia się niewyłapanego pyłu.

■ Nie używać kosmetyków itp. zawierających krzemionkę* w pobliżu urządzenia.

* Produkty do pielęgnacji włosów (środki do pielęgnacji rozdwojonych końcówek, pianka do włosów, preparaty odżywcze do włosów itp.), kosmetyki, antyperspiranty, środki antystatyczne, impregnaty w aerozolu, środki nabłyszczające, środki do czyszczenia szkła, ściereczki czyszczące nawilżone środkiem chemicznym, wosk, itp.

- Izolatory, takie jak krzemionka, mogą przylegać do igły jednostki strumieniowej, w wyniku czego nie dojdzie do wyładowania strumieniowe.
- Filtr odpylający może się zatkać, co spowoduje utratę oczyszczania powietrza.

■ Nie używać nawilżacza ultradźwiękowego ani podobnego sprzętu w pobliżu urządzenia.

Filtr odpylający może się zatkać, co spowoduje utratę oczyszczania powietrza.

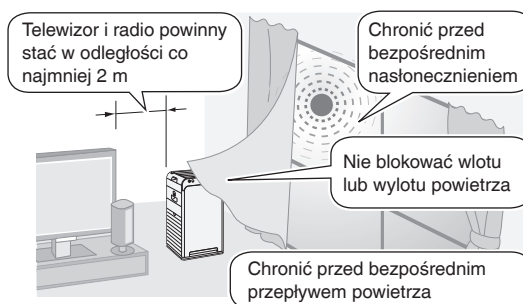

2 Zakładanie filtra do usuwania zapachów

1. Wyjmij moduł filtra do usuwania zapachów z jednostki głównej. ▶ Strona 20

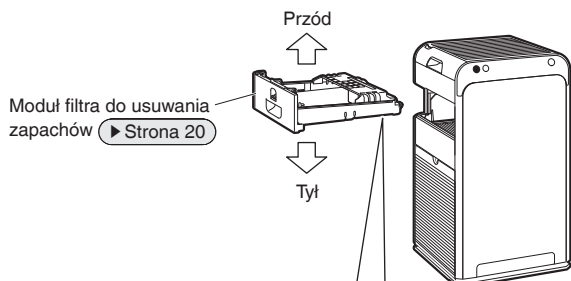

Tył modułu filtra do usuwania zapachów

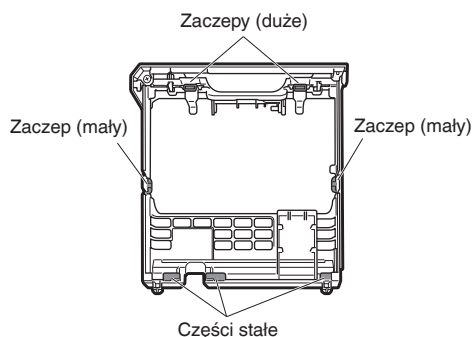

2. Wyjmij moduł filtra do usuwania zapachów z torebki.

Załóż rękawice, aby nie dopuścić do kontaktu dłoni z pyłem z filtra do usuwania zapachów.

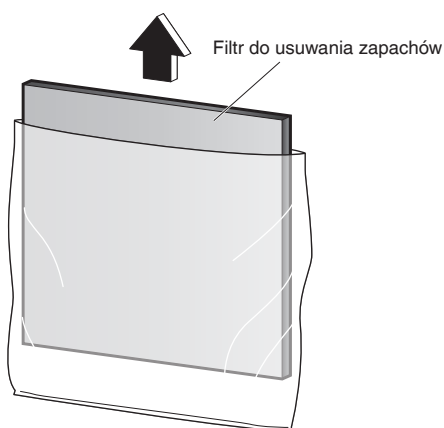

3. Obróć moduł filtra do usuwania zapachów i załóż filtr do usuwania zapachów.

- ① Ustaw filtr do usuwania zapachów pod częściami stałymi (3 miejsca).
- ② Rozszerz ramę i ustaw filtr do usuwania zapachów pod zaczepami (małymi) w 2 miejscach.

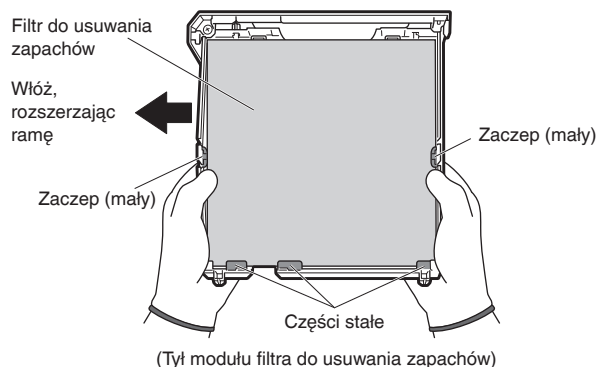

- ③ Naciskając występy na zaczepach (dużych) z przodu modułu filtra do usuwania zapachów, wciśnij filtr do usuwania zapachów i ustaw go pod zaczepami (dużymi) w 2 miejscach w celu zamocowania.

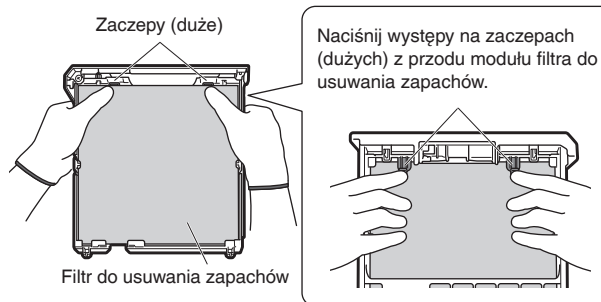

(Tył modułu filtra do usuwania zapachów)

- ④ Sprawdź, czy filtr do usuwania zapachów znajduje się pod zaczepami (dużymi).

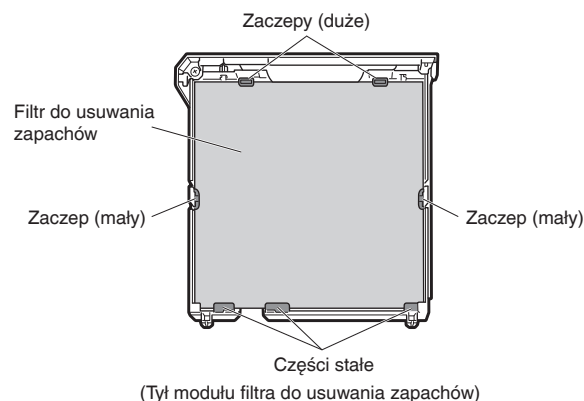

4. Zamontuj moduł filtra do usuwania zapachów w jednostce głównej. ▶ Strona 20

- Jeśli przy uruchomieniu kontrolka czujnika zapachu miga, oznacza to nieprawidłowe włożenie filtra do usuwania zapachów.
- Przestrzegaj lokalnych zasad segregacji odpadów podczas wyrzucania torebki po filtrze i środka pochłaniającego wilgoć.



Przygotowanie przed rozpoczęciem pracy

3 Przygotowanie pilota zdalnego sterowania

1. Przymocuj uchwyt na pilot zdalnego sterowania.

- Włóż zaczep uchwytu na pilot zdalnego sterowania w nacięcie z tyłu urządzenia.

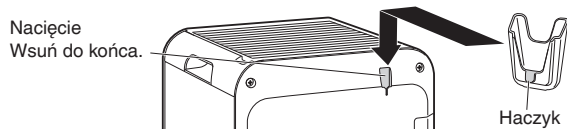

2. Wyciągnij folię przezroczystą.

- Po wyjęciu folii przezroczystej pilot zdalnego sterowania jest gotowy do użytku.

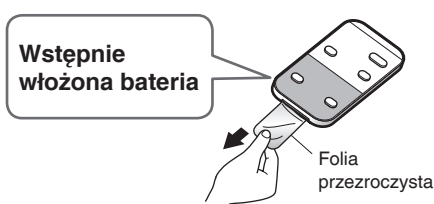

Sposób użycia

- Skieruj nadajnik sygnału na pilocie na odbiornik sygnału na urządzeniu. Urządzenie może nie odbierać sygnałów, jeśli cokolwiek je blokuje, np. zasłona.
- Maksymalny zasięg nadawania wynosi ok. 6 m (w linii prostej).

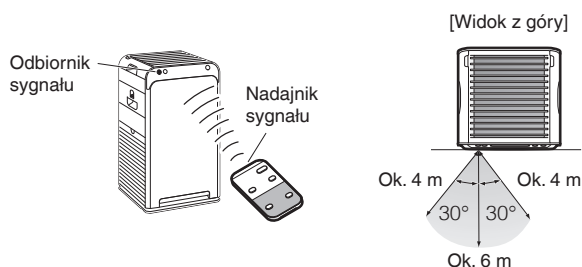

Informacje o pilocie zdalnego sterowania

- Nie dopuścić do upadku pilota ani do jego zalania wodą. (Może to być przyczyną nieprawidłowego działania)
- Odbiór sygnału może być utrudniony w pomieszczeniach z lampami fluorescencyjnymi z elektronicznymi układami rozruchowymi (lampy fluorescencyjne z przetwornicą częstotliwości itp.).
- Nie używać w pobliżu sprzętu oświetleniowego (w odległości 1 m). (Może to być przyczyną słabego odbioru sygnału z pilota zdalnego sterowania lub zmiany koloru)

Wymiana baterii

- Przesunąć zaczep na komorze baterii w dolnej części pilota zdalnego sterowania w kierunku wskazywanym strzałką.
- Wyciągnij komorę baterii.
- Wymień baterię.
- Założ z powrotem komorę baterii na swoje miejsce.

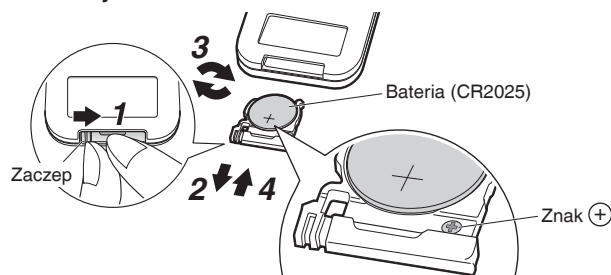

Włóż baterie w taki sposób, aby jej biegun + i bok komory baterii ze znakiem ⊕ były skierowane w tym samym kierunku

Informacje o baterii

- Przechowywać baterie z dala od dzieci. W przypadku połknięcia baterii należy natychmiast udać się do najbliższej pogotowia ratunkowego.
- Aby uniknąć ewentualnych obrażeń lub uszkodzeń spowodowanych wyciekaniem lub rozerwaniem baterii, należy wyjąć baterię, gdy urządzenie nie jest używane przez dłuższy czas.
- Jeśli elektrolit z baterii dostanie się do oczu, nie trzeć oczu. Zamiast tego natychmiast przemyć oczy wodą z kranu i zwrócić się o pomoc do lekarza.
- Nie narażać baterii na działanie wysokich temperatur lub ognia. Nie demontować ani modyfikować baterii. Izolacja lub inne części znajdujące się wewnątrz baterii mogą zostać uszkodzone, co może spowodować wyciek elektrolitu, rozerwanie lub przegrzanie.
- Podczas utylizacji baterii należy izolować jej biegun, owijając go taśmą itp. (Przegrzanie, pęknięcie lub pożar mogą wystąpić w przypadku przechowywania razem z innymi metalowymi przedmiotami lub bateriami) Podczas utylizacji baterii przestrzegać lokalnych zasad segregacji odpadów.
- Choć baterię zwykle wymienia się raz na rok, w przypadku osłabienia odbioru sygnału wymienić ją na nową (CR2025).
- Baterie ze zbliżającą się datą ważności mogą wymagać wcześniejszej wymiany.
- Fabrycznie zamontowana bateria jest przeznaczona do pierwszego użycia urządzenia i może wymagać wymiany w czasie krótszym niż 1 rok.

4 Włożenie wtyczki zasilania elektrycznego do gniazdka

- Podstawowa czułość czujnika zapachu zostanie określona na podstawie poziomu zapachu w pierwszej minucie (czas przybliżony) po każdym podłączeniu wtyczki zasilania elektrycznego. Podłączaj wtyczkę zasilania elektrycznego, gdy powietrze jest czyste (pozbawione zapachów).

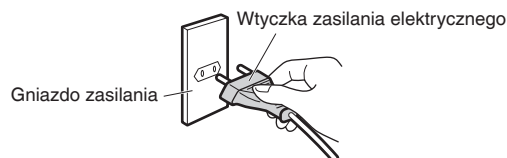

Obsługa

⚠ OSTRZEŻENIE

Nie wyłączać urządzenia przez wyciągnięcie wtyczki z gniazda zasilania. (Może to być przyczyną pożaru z powodu przegrzania lub porażenia elektrycznego)

Obsługa

Pilot zdalnego sterowania

Obsługa przy użyciu pilota zdalnego sterowania.

Urządzenie

Obsługa przy użyciu panelu obsługowego/wskaźnikowego na urządzeniu.

Szczegółowe ustawienia można wprowadzić przy użyciu pilota zdalnego sterowania.

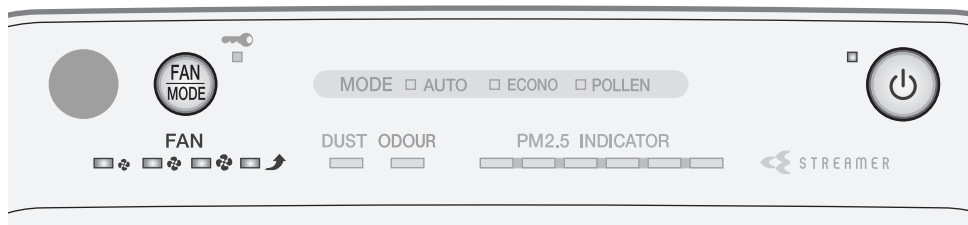
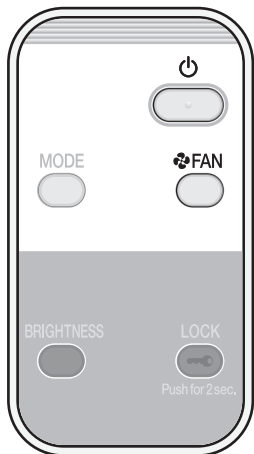

Korzystanie z trybu oczyszczania powietrza (WŁĄCZANIE/WYŁĄCZANIE)

Oczyszczanie powietrza w pomieszczeniu.

Pilot zdalnego sterowania

Naciśnij przycisk .

- Naciśnij ponownie, aby WYŁĄCZYĆ.
- Kontrolka WŁ./WYL. [zielona] włącza się.

Urządzenie

Naciśnij przycisk .

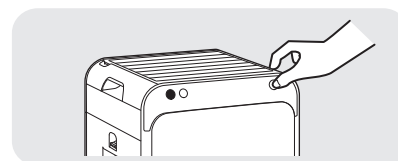

Uwaga

- Nie przesuwaj pracującego urządzenia ani podłączaj do niego/odłączaj od niego części. Może to być przyczyną uszkodzenia lub nieprawidłowego działania.

Uwaga

- W momencie zakupu urządzenie jest ustawione na tryb oczyszczania powietrza, TRYB AUTOM. PRACY WENTYLATORA z WŁĄCZONYM wytwarzaniem aktywnych jonów plazmy.
- Gdy urządzenie jest odłączone od zasilania lub WYŁĄCZONE, zacznie pracować z ostatnio używanymi ustawieniami przy kolejnym WŁĄCZENIU.
- Ustawień trybu nie można zmieniać przez ok. 2 sekundy zaraz po podłączeniu wtyczki zasilania elektrycznego.

Zmiana natężenia przepływu powietrza

Wybierz żądane ustawienie WENTYLATOR.

 : Cicho  : Niska  : Standardowy  : Turbo * Wielkość symboli zależy od ustawienia WENTYLATOR.

Pilot zdalnego sterowania

Naciśnij przycisk .

- Każde naciśnięcie powoduje przełączanie kontrolki WENTYLATOR [zielonych].



Urządzenie

Naciśnij przycisk .

- Każde naciśnięcie powoduje przełączanie kontrolki WENTYLATOR [zielonych] i kontrolki TRYB [zielonych].

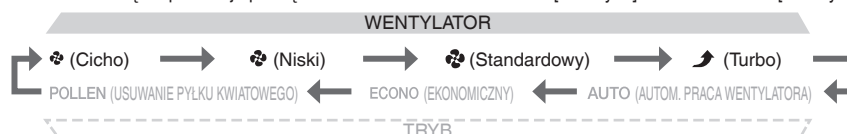

Informacje o ustawieniach WENTYLATOR



Wytwarzany jest łagodny powiew. Zalecany w trakcie godzin snu.

Ponieważ wydajność usuwania zapachów jest zredukowana, zaleca się wybór ustawienia WENTYLATOR Standardowy lub wyższy, jeśli trzeba szybko usunąć zapachy z pomieszczenia.



Powietrze otoczenie oczyszcza się szybko przy użyciu dużego przepływu powietrza. Zalecane podczas sprzątania pomieszczenia.

Pomocne funkcje

Pilot zdalnego sterowania

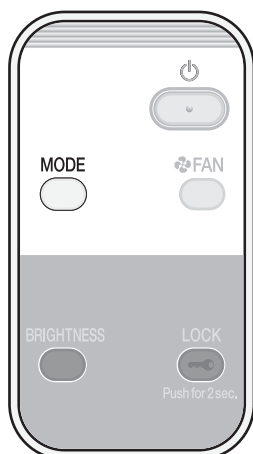

Urządzenie

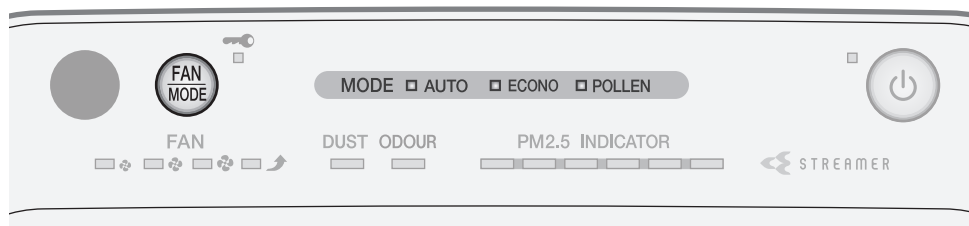

Obsługa urządzenia w TRYBIE

Wybierz TRYB dopasowany do własnych potrzeb.

Przepływ powietrza jest dostosowany automatycznie, gdy urządzenie pracuje w TRYBIE.

Pilot zdalnego sterowania

Naciśnij przycisk .

- Każde naciśnięcie powoduje przełączanie kontrolki TRYB [zielonych].



Urządzenie

Naciśnij przycisk .

- Każde naciśnięcie powoduje przełączanie kontrolki TRYB [zielonych] i kontrolki WENTYLATOR [zielonych].



TRYB

Użytkowanie i działanie

AUTOM. PRACA
WENTYLATORA**Regulacja automatycznego natężenia przepływu powietrza**

Ustawienie WENTYLATOR (Cicho, Niski, Standardowy, Wysoki) jest dostosowywane automatycznie zależnie od stopnia zanieczyszczenia powietrza.

Wydajność oczyszczania zwiększa się wraz ze wzrostem natężenia przepływu powietrza.

- Stopień zanieczyszczenia powietrza odpowiada objętości pyłu i natężeniu zapachów w otaczającym powietrzu.

Oszczędzanie energii

W trybie oszczędzania energii w TRYBIE EKONOMICZNYM ustawienie WENTYLATOR automatycznie zmienia się między opcją Cicho i Niski. Zużycie energii (*1) i dźwięki działania są zredukowane.

Jeśli powietrze jest czyste, po krótkiej chwili włączy się automatycznie tryb monitorowania.

Zalecany w trakcie godzin snu.

*1 Porównując TRYB AUTOM. PRACY WENTYLATORA (ok. 10,3 Wh), zużycie energii w TRYBIE EKONOMICZNYM (ok. 6,7 Wh) jest mniejsze o ok. 3,6 Wh.

Warunki testowe: praca w pomieszczeniu o powierzchni 10 m² ponad 1 godzinę. Przyjmując wypalenie 1 papierosa natychmiast po włączeniu urządzenia.

Tryb oszczędzania energii

Ustawienie WENTYLATOR przełącza się automatycznie między Cicho i Niski.

Jeśli powietrze jest czyste,
po krótkiej chwili...



Jeśli zostaną wykryte pył
lub zapach...

Tryb monitorowania

- Wentylator włącza się i wyłącza okresowo. Poziom pyłu i zapachów jest monitorowany.
- Wyłączone są następujące funkcje, co zmniejsza zużycie energii.

Strumieniowy WYŁ.

Aktywny jon plazmy WYŁ.

EKONOMICZNY

- Gdy ustawienie WENTYLATOR jest ograniczone do opcji Cicho i Niski, wydajność oczyszczania powietrza jest zredukowana.
- Ponieważ przy wyłączonym wentylatorze powietrze nie jest zasysane, czujnik pyłu/cząstek PM2.5 i czujnik zapachu mają zmniejszoną czułość. Aby nie dopuścić do zmniejszenia czułości, WYŁĄCZ tryb monitorowania. ▶ Strona 18
- Ustawienie WENTYLATOR jest dostosowane automatycznie. Przepływu powietrza nie można regulować ręcznie.

Zmniejszenie poziomu pyłku kwiatowego

Łagodny prąd powietrza wytwarza się przez przełączanie co 5 minut między ustawieniami Standardowy i Niski trybu WENTYLATOR, co umożliwia zasysanie pyłku kwiatowego i przechwycenie przed upadkiem na podłogę.

- Ustawienie WENTYLATOR jest dostosowane automatycznie. Przepływu powietrza nie można regulować ręcznie.

USUWANIE
PYŁKU
KWIATOWEGO

Pomocne funkcje

Pilot zdalnego sterowania

Urządzenie

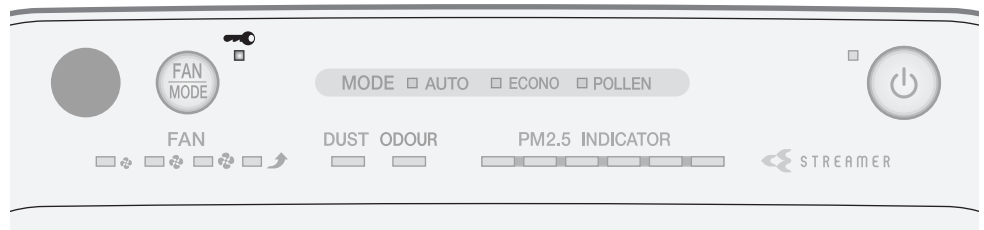
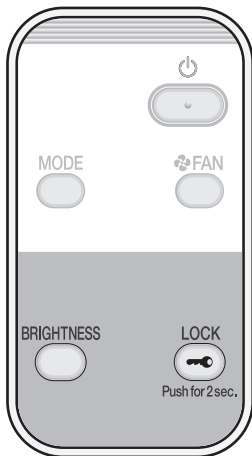

Korzystanie z blokady przed dziećmi

Obsługa przycisków jest ograniczona, nie dopuszczając do obsługi urządzenia przez małe dzieci.

Pilot zdalnego sterowania

Naciśnij i przytrzymaj przycisk

LOCK przez ok. 2 sekundy.

Push for 2sec.

Urządzenie

Nie można ustawić na urządzeniu.

- Naciśnij i przytrzymaj ponownie przycisk **LOCK** przez 2 sekundy, aby wyłączyć blokadę przed dziećmi.
- Gdy kontrolka blokady przed dziećmi jest aktywna, obsługa jest ograniczona. Po naciśnięciu przycisku zostanie odtworzony tylko ton (3 krótkie dźwięki), nie dopuszczając do nieprawidłowej obsługi przez małe dzieci.

Uwaga

- Jeśli wtyczka urządzenia zostanie odłączona przy aktywnej blokadzie przed dziećmi, blokada zostanie wyłączona.
- Kontrolka blokady przed dziećmi [pomarańczowa] jest włączona, gdy funkcja jest aktywna.

Regulacja jasności kontroltek

Można regulować jasność kontroltek.

Pilot zdalnego sterowania

Naciśnij przycisk **BRIGHTNESS**.

Urządzenie

Nie można ustawić na urządzeniu.

- Naciskaj przycisk, aby przełączać między ustawieniami.



Uwaga

- Ta funkcja jest pomocna, gdy jasność kontroltek przeszkadza w spaniu itp.
- Kontrolka WŁ./WYŁ. nie wyłącza się nawet po wybraniu ustawienia WYŁ. dla jasności. Ta kontrolka będzie PRZYCIEMNIONA.
- Jeśli naciśnie się jeden z poniższych przycisków po ustawieniu jasności na WYŁ., jej ustawienie zmieni się na PRZYCIEMNIONE i powróci do WYŁ. po ok. 10 sekundach.

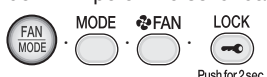

Ustawienia zaawansowane

Jeśli podczas wyładowania strumieniowego słychać dźwięk syczenia lub zapach ozonu zaczyna być irytujący

*Ustawienie fabryczne



Ustawienia wydajności trybu strumieniowego

Normalna*

Niska

Procedury ustawiania **Pilot zdalnego sterowania**

Naciśnij i przytrzymaj przycisk  i  przez ok. 3 sekundy przy podłączonej wtyczce zasilania elektrycznego i wyłączonym urządzeniu.

- Każde naciśnięcie i przytrzymanie przycisku  i  przez ok. 3 sekundy powoduje przełączanie ustawienia między Normalna i Niska.

[Po zmianie ustawienia na Niska]
Zostanie odtworzony krótki sygnał dźwiękowy, a kontrolka trybu strumieniowego miga przez ok. 5 sekund.



[Po zmianie ustawienia na Normalna]
Zostanie odtworzony krótki sygnał dźwiękowy, a kontrolka trybu strumieniowego włącza się na ok. 5 sekund.



■ Stan roboczy trybu strumieniowego

Ustawienie wydajności trybu strumieniowego		Normalna	Niska
Ustawienie WENTYLATOR/TRYB			
WENTYLATOR	Cicho, Niski	WŁ.-WYŁ.*	WYŁ.
	Standardowy		WŁ.-WYŁ.*
	Turbo	WŁ.	WŁ.
TRYB	AUTOM. PRACA WENTYLATORA, USUWANIE PYŁKU KWIATOWEGO	WŁ.-WYŁ.*	WŁ.-WYŁ.*
	EKONOMICZNY		WYŁ.

*Wskazanie stanu WŁ.-WYŁ. trybu strumieniowego oznacza, że włącza się on i wyłącza automatycznie zależnie od stopnia zanieczyszczenia powietrza i ustawienia WENTYLATOR.

- Kontrolka trybu strumieniowego wyłącza się, gdy tryb strumieniowy jest WYŁĄCZONY.

Uwaga

- Zaleca się ustawienie wydajności trybu strumieniowego na Normalną, gdyż po wybraniu opcji Niska wydajność usuwania zapachów zmniejsza się.
- Ustawienia są zapamiętywane nawet po odłączeniu wtyczki zasilania.

Gdy chce się wyłączyć wytwarzanie aktywnych jonów plazmy

*Ustawienie fabryczne



Ustawienia wydajności aktywnych jonów plazmy

WŁ.*

WYŁ.

Procedury ustawiania **Pilot zdalnego sterowania**

Naciśnij i przytrzymaj przycisk  i  przez ok. 3 sekundy przy podłączonej wtyczce zasilania elektrycznego i wyłączonym urządzeniu.

- Każde naciśnięcie i przytrzymanie przycisku  i  przez ok. 3 sekundy powoduje przełączanie ustawienia między WŁ. i WYŁ.

[Po zmianie ustawienia na WYŁ.]
Zostanie odtworzony krótki sygnał dźwiękowy, a kontrolka pyłu i kontrolka czujnika zapachu migają w kolorze zielonym przez ok. 5 sekund.



[Po zmianie ustawienia na WŁ.]
Zostanie odtworzony krótki sygnał dźwiękowy, a kontrolka pyłu i kontrolka czujnika zapachu świecą się w kolorze zielonym przez ok. 5 sekund.



Uwaga

- Ustawienia są zapamiętywane nawet po odłączeniu wtyczki zasilania.
- Po ustawieniu na WYŁ. wyładowanie aktywnych jonów plazmy wyłącza się, ale usuwanie pyłu i zapachu jest kontynuowane.
- **Jeśli zapach ozonu zaczyna być irytujący, ustaw wydajność aktywnych jonów plazmy na WYŁ.**
- Jeśli zapach ozonu irytuje nadal po ustawieniu wydajności na WYŁ., wyłączeniu, zmniejsz wydajność trybu strumieniowego na Niską.

Ustawienia zaawansowane

Gdy czułość czujnika pyłu/cząstek PM2.5 nie odpowiada twoim preferencjom

*Ustawienie fabryczne



Ustawienie czułości czujnika pyłu/cząstek PM2.5

Wysoki Normalna* Niska

Procedury ustawiania



Pilot zdalnego sterowania

Urządzenie

1. Naciśnij i przytrzymaj przez ok. 5 sekund przycisk , a po odtworzeniu krótkiego sygnału dźwiękowego naciśnij przycisk  na pilocie zdalnego sterowania, trzymając naciśnięty przycisk  na urządzeniu.

- Zmianę ustawienia można wykonać, gdy urządzenie jest włączone lub wyłączone.

2. Zwolnij oba przyciski po odtworzeniu krótkiego sygnału dźwiękowego.

- Jedna z kontrolkek WENTYLATOR ( (Niski),  (Standardowy),  (Turbo)) będzie migać przez ok. 5 sekund, a następnie włączy się kontrolka odpowiadająca aktualnie ustawionej czułości.

3. Naciśnij przycisk  na urządzeniu, aby zmienić ustawienie czułości.

- Każde naciśnięcie powoduje przełączanie kontrolkek WENTYLATOR, umożliwiając zmianę czułości.

Aby ustawić czułość **Wysoka**

► Wybierz kontrolkę WENTYLATOR  (Turbo).

Aby ustawić czułość **Niska**

► Wybierz kontrolkę WENTYLATOR  (Niska).

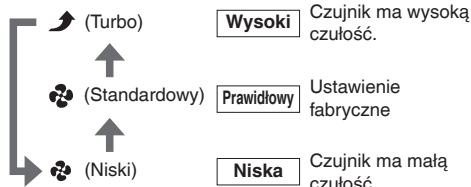

- Ustawienie jest wskazywane przy użyciu kontrolkek WENTYLATOR. Jeśli kontrolki WENTYLATOR nie zmieniają się, poczekaj co najmniej 5 sekund, a następnie odłącz i podłącz ponownie wtyczkę zasilania elektrycznego i powtórz powyższą procedurę od początku.

4. Naciśnij przycisk  na pilocie zdalnego sterowania po wybraniu nowego ustawienia.

- Zostanie odtworzony krótki sygnał dźwiękowy, a nowe ustawienie zacznie migać. Odłącz wtyczkę zasilania elektrycznego urządzenia, gdy kontrolka miga, poczekaj co najmniej 5 sekund, a następnie podłącz ponownie wtyczkę zasilania elektrycznego. Ustawienie zostało zakończone.
- Jeśli nie wykona się tej procedury, urządzenie nie powróci do standardowego trybu pracy.

Uwaga

- Ustawienia są zapamiętywane nawet po odłączeniu wtyczki zasilania.

Jeśli chcesz WYŁĄCZYĆ tryb monitorowania (z poziomu TRYBU EKONOMICZNEGO)

*Ustawienie fabryczne

Ustawienia trybów TRYBU EKONOMICZNEGO

Monitorowanie WŁĄCZONE*	Monitorowanie WYŁĄCZONE
----------------------------	----------------------------

Procedury ustawiania **Pilot zdalnego sterowania** **Urządzenie**

1. Naciśnij i przytrzymaj przez ok. 5 sekund przycisk , a po odtworzeniu krótkiego sygnału dźwiękowego naciśnij przycisk  na pilocie zdalnego sterowania, trzymając naciśnięty przycisk  na urządzeniu.

- Zmianę ustawienia można wykonać, gdy urządzenie jest włączone lub wyłączone.

2. Zwolnij oba przyciski po odtworzeniu krótkiego sygnału dźwiękowego.

- Kontrolka WENTYLATOR  (Cicho) i kontrolka TRYB EKONOMICZNY włączą się po miganiu przez ok. 5 sekund. Kontrolka TRYB EKONOMICZNY włączy się lub będzie migać w zależności od stanu WŁ./WYŁ. trybu monitorowania.

3. Naciśnij przycisk  na urządzeniu, aby zmienić ustawienie.

- Każde naciśnięcie WŁĄCZA lub WYŁĄCZA TRYB EKONOMICZNY. (Kontrolka WENTYLATOR  (Cicho) pozostaje włączona.)

Aby **WŁĄCZYĆ** tryb monitorowania
▶ Włącz kontrolkę TRYB EKONOMICZNY.

ECONO **WŁ.** Ustawienie fabryczne

Aby **WYŁĄCZYĆ** tryb monitorowania
▶ Wyłącz kontrolkę TRYB EKONOMICZNY.

ECONO **WYŁ.**

- Ustawienie jest wskazywane przy użyciu kontrolki TRYB EKONOMICZNY. Jeśli kontrolka TRYB EKONOMICZNY nie zmienia się, odłącz wtyczkę zasilania elektrycznego, poczekaj co najmniej 5 sekund, podłącz wtyczkę zasilania elektrycznego, a następnie powtórz powyższą procedurę od początku.

4. Naciśnij przycisk  na pilocie zdalnego sterowania po wybraniu nowego ustawienia.

- Zostanie odtworzony krótki sygnał dźwiękowy, a kontrolka WENTYLATOR  (Cicho) zacznie migać. Kiedy tryb monitorowania jest WŁĄCZONY, miga również kontrolka TRYB EKONOMICZNY. Odłącz wtyczkę zasilania elektrycznego urządzenia, gdy kontrolka miga, poczekaj co najmniej 5 sekund, a następnie podłącz ponownie wtyczkę zasilania elektrycznego. Ustawienie zostało zakończone.
- Jeśli nie wykona się tej procedury, urządzenie nie powróci do standardowego trybu pracy.

Uwaga

- Ustawienia są zapamiętywane nawet po odłączeniu wtyczki zasilania.

Konserwacja

Kratka wylotowa

Przy dużym zabrudzeniu

Wytarcie

- Wytrzyj zabrudzenie miękką, wilgotną szmatką i spłucz wodą.
- Nie używaj twardej szczotki itp. (Może to być przyczyną uszkodzenia)
- Gdy nagromadziło się dużo zabrudzeń, namocz część w wodzie letniej lub o temperaturze pokojowej z neutralnym detergentem kuchennym, dokładnie spłucz detergent i pozostaw część w cieniu do wyschnięcia.

Mycie/płukanie

Demontaż

- Włóż palce w nacięcia w górnej części urządzenia i podnieś.

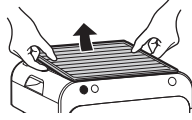

Zakładanie

- Zwróć uwagę na orientację i dobrze zamocuj.

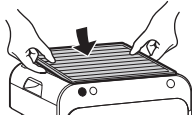

Urządzenie

Przy dużym zabrudzeniu

Wytarcie

- Wytrzyj zabrudzenie miękką, wilgotną szmatką.
- Gdy nagromadziło się dużo zabrudzeń, wytrzyj zabrudzenie szmatką zwilżoną neutralnym detergentem kuchennym.
- Nie używaj twardej szczotki itp. (Może to być przyczyną uszkodzenia)

Filtr wstępny (Przód/lewa strona/prawa strona)

Co ok. 2 tygodnie

Odkurzenie

Mycie/płukanie

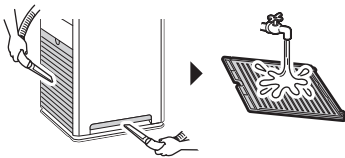

- Po usunięciu pyłu odkurzaczem wyjmij filtr i umyć go wodą, a następnie pozostaw go w cieniu do wyschnięcia.
- Przestrzenie siatki myje się miękką szczotką.

Uwaga

- Nie używaj patyczków kosmetycznych ani twardej szczotki itp. (Może to być przyczyną częściowego pęknięcia filtra)
- Nie używaj dużej siły. (Może dojść do częściowego pęknięcia/uszkodzenia filtra)
- Gdy nagromadziło się dużo zabrudzeń, namocz część w wodzie letniej lub o temperaturze pokojowej z neutralnym detergentem kuchennym, dokładnie spłucz detergent i pozostaw część w cieniu do wyschnięcia.

Demontaż

Złap nacięcie w filtrze wstępnym i pociągnij.

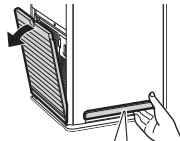

- 1 Złap za jedną ze stron filtra wstępnego, dociskając urządzenie kciukiem.



- 2 Pociągnij do siebie.

Zakładanie

Włóż zaczepy (w 2 miejscach) do urządzenia i naciskaj aż do usłyszenia dźwięku kliknięcia.

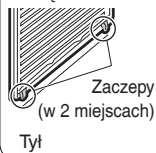

Zaczepy (w 2 miejscach)

Tył

Włóż zaczep (w 1 miejscu) do urządzenia. Naciśnij oba końce aż do zatrzaśnięcia.

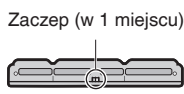

Zaczep (w 1 miejscu)

Widok z góry

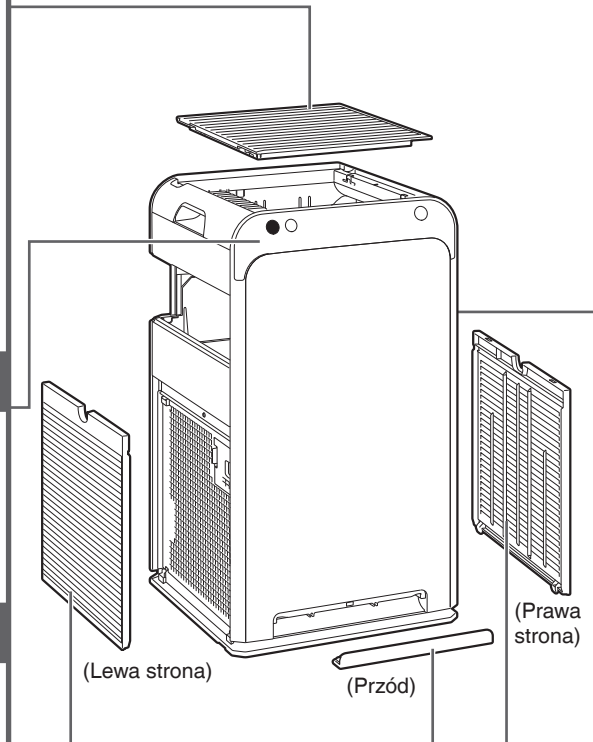

(Lewa strona)

(Przód)

(Prawa strona)

Czujnik pyłu/cząstek PM2.5

Po zabrudzeniu

Odkurzenie

- 1 Wymontuj filtr wstępny (lewa strona).
- 2 Odkurz odkurzaczem pył, który przylega do dolotu powietrza czujnika pyłu/cząstek PM2.5, używając końcówki szczelinowej lub podobnego narzędzia.

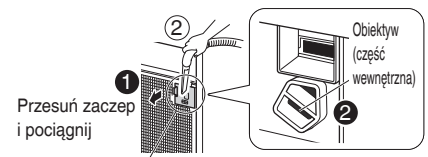

Przesuń zaczep i pociągnij

Dolot powietrza czujnika pyłu/cząstek PM2.5

Co ok. 3 miesiące

Wytarcie

- 1 Wymontuj filtr wstępny (lewa strona) i zdejmij pokrywę dolotu powietrza z czujnika pyłu/cząstek PM2.5.
- 2 Wyczyść obiektyw suchym patyczkiem kosmetycznym.

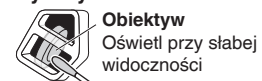

Obiektyw (część wewnętrzna)
Oświetl przy słabej widoczności

Zbierz pył nagromadzony dookoła obiektywu końcówką szczelinową odkurzacza lub podobnym narzędziem.

- 3 Dobrze załóż pokrywę. (Zsunięta pokrywa może to być przyczyną nieprawidłowego działania)

! OSTRZEŻENIE

- Nie używać paliwa, benzyny, rozpuszczalnika, środka do polerowania, parafiny, alkoholu itp. (Może to być przyczyną porażenia elektrycznego, pożaru lub pęknięcia)
- Nie myć jednostki głównej wodą. (Może to być przyczyną porażenia elektrycznego, pożaru lub nieprawidłowego działania/pęknięcia)

Moduł filtra do usuwania zapachów

Przy intensywnym zapachu lub dużym zabrudzeniu

Odkurzenie

Nie używaj wody

- Wyjmij z urządzenia wraz z ramką i usuń pył odkurzaczem.
- **Przy intensywnym zapachu pozostaw w zacienionym, przewiewnym miejscu. (na ok. 1 dzień)**
- Nie zeszkrobuj powierzchni.
- Nie czyść wodą. (Podczas czyszczenia wodą część odkształci się i stanie się bezużyteczny.) ▶ Strona 24

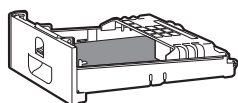

Nie zdejmuj filtra do usuwania zapachów z ramki

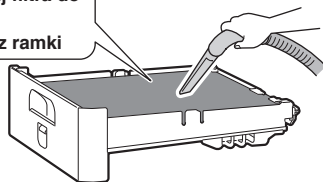

Demontaż

Przytrzymaj dźwignię i uchwyt modułu filtra do usuwania zapachów, a następnie go wyjmij.

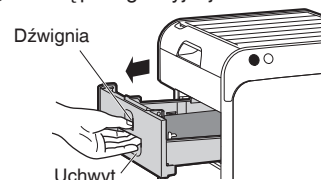

Zakładanie

Włóż do końca moduł filtra do usuwania zapachów.



- Jeśli moduł filtra do usuwania zapachów jest wyjęty lub nie został włożony prawidłowo, kontrolka czujnika zapachu będzie migać.

Filtr odpylający

Co ok. 10 lat **Wymiana**

Nie używaj wody

Nie odkurzaj

- Nie czyść odkurzaczem ani wodą. (Jeśli filtr ulegnie uszkodzeniu lub powstaną otwory, pył przejdzie przez filtr, a wydajność odpylania zmniejszy się.)

Informacje o okresie wymiany

- Okres wymiany zależy od sposobu użytkowania i lokalizacji urządzenia. Standardowy czas wymiany wynosi ok. 10 lat przy założeniu, że urządzenie jest użytkowane codziennie w domu, w którym wypala się 5 papierosów dziennie. (Obliczenia zgodnie z metodą testową opisaną w normie JEM1467 Japońskiego Stowarzyszenia Producentów Sprzętu Elektrycznego JEMA) Jeśli powietrze jest bardzo zanieczyszczone, filtr będzie wymagać częstszej wymiany. Wymień filtr odpylający, jeśli filtr nie działa poprawnie.

Informacje o zakupie i utylizacji

- Patrz rozdział „Część sprzedawana oddzielnie”.

▶ Strona 22

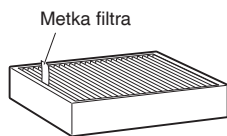

Demontaż

- 1 Wyjmij moduł filtra do usuwania zapachów.

- 2 Pociągnij filtr do góry za metkę.

- 3 Przytrzymaj dolną część filtra odpylającego i podnieś go.

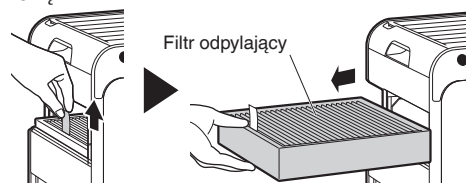

Zakładanie

- 1 Zamontuj nowy filtr odpylający, zwracając uwagę na orientację.

Strona z metką i oznaczeniami powinna być skierowana do siebie, a strzałka skierowana do góry



- 2 Załóż moduł filtra do usuwania zapachów.

Uwaga

- Upewnij się, że filtr odpylający i moduł filtra do usuwania zapachów są przymocowane do jednostki głównej podczas pracy urządzenia. Jeśli te części nie są przymocowane do urządzenia w trakcie jego pracy, może to być przyczyną nieprawidłowego działania/uszkodzenia.
- Przestrzegaj wytycznych, aby nie dopuścić do zmiany koloru ani odkształcenia.
 - Jeśli używa się detergentu, wytrzeć go całkowicie.
 - Jeśli używa się ciepłej wody, musi mieć temperaturę do 40°C.
 - Nie suszyć części w bezpośrednim nasłonecznieniu.
 - Nie suszyć części suszarką.
 - Nie zbliżać części do ognia.
- Jeśli czyści się odkurzaczem, nie używać siły ani nie uderzać w część. (Może to być przyczyną uszkodzenia)

Konserwacja

Jednostka strumieniowa Wymiana

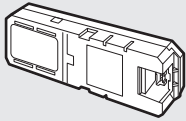

Jeśli miga kontrolka tryb strumieniowej

Jednostka strumieniowa nie wymaga zasadniczo wymiany. W zależności od miejsca użytkowania urządzenia (tam, gdzie występuje duża ilość oleju, pyłu i wilgotności lub używa się substancji rozpylonych albo środków chemicznych itd.), może być konieczna jej wymiana. ▶ Strona 23

Skontaktować się ze sprzedawcą.

1. Wymontuj filtr wstępny z lewej strony, patrząc z tyłu jednostki głównej. ▶ Strona 19

2. Odchyl pokrywę ochronne i zdejmij pokrywę jednostki strumieniowej.

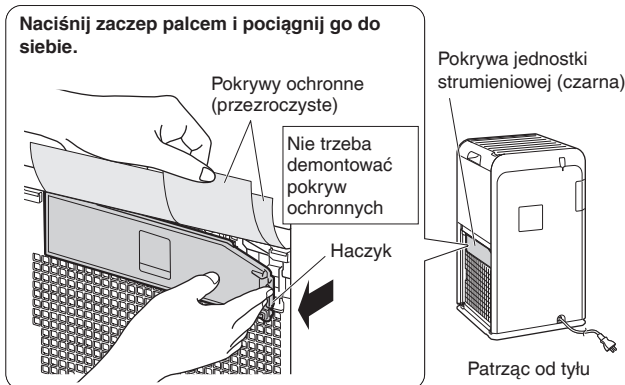

3. Wymij jednostkę strumieniową.

① Odłącz złącze jednostki strumieniowej.

1. Naciśnij zaczep na złączu
2. Odciągnij go, naciskając zaczep
Blokada nie puści, o ile zaczep nie jest naciśnięty
(Zbyt mocne pociągnięcie może spowodować pęknięcie)

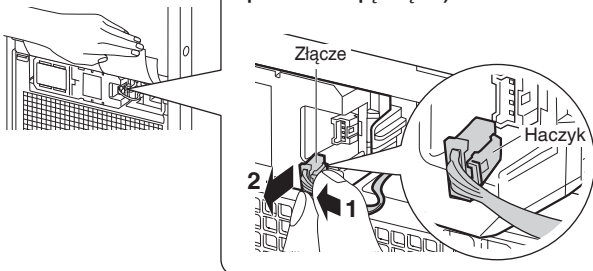

② Naciśnij lewą stronę jednostki strumieniowej, aby wypchnąć prawą stronę.

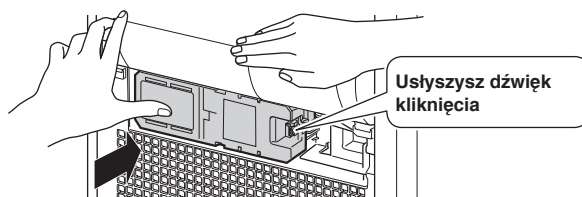

③ Wymij jednostkę strumieniową.

4. Odchyl pokrywę ochronne i załóż nową jednostkę strumieniową.

① Najpierw włóż jednostkę strumieniową z lewej strony, a następnie wpychaj prawą stronę aż do usłyszenia dźwięku kliknięcia.

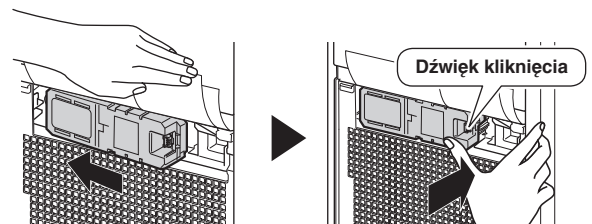

② Zwróć uwagę na kierunek zaczepu na złączu, upewnij się, że jest skierowany w prawo, a następnie wsuń całkowicie złącze.

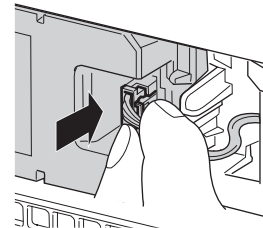

5. Odchyl pokrywę ochronne i załóż pokrywę jednostki strumieniowej.

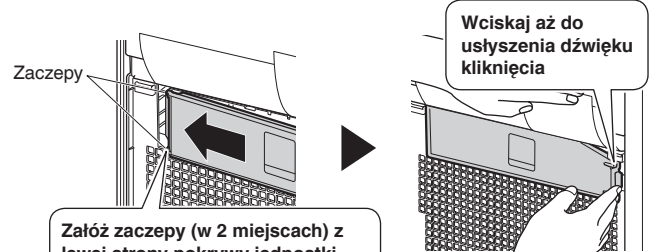

Załóż zaczepy (w 2 miejscach) z lewej strony pokrywy jednostki strumieniowej

- Uważaj, aby nie przytrzasnąć przewodu złącza.
- Jeśli jednostka strumieniowa nie jest prawidłowo zamocowana, uaktywni się przełącznik bezpieczeństwa i nie będzie można włączyć urządzenia.

6. Załóż filtr wstępny. ▶ Strona 19

7. Podłącz wtyczkę zasilania elektrycznego, naciskając jednocześnie przycisk  na urządzeniu, i poczekaj na odtworzenie krótkiego dźwięku.

- Kontrolka tryb strumieniowej wyłączy się.
- Jeśli puści się przycisk  i spróbuje włączyć urządzenie przed odtworzeniem krótkiego dźwięku, kontrolka tryb streamer będzie znowu migać.
- Jeśli wykona się tę czynność, a kontrolka tryb strumieniowej nadal miga, sprawdź, czy złącze jest prawidłowo podłączone.

Część sprzedawana oddzielnie Skontaktować się ze sprzedawcą.

Część wymienna

Filtr odpylający (elektrostatyczny filtr HEPA) (1 szt.)

Model: KAFP080B4E

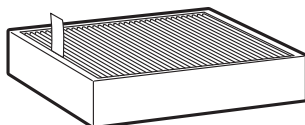

- Wymiana co ok. 10 lat.
- Wyłapuje pył pyłek kwiatowy.

- Nieprzestrzeganie zaleceń dotyczących prawidłowej konserwacji części może spowodować:
 - Zmniejszenie wydajności oczyszczania powietrza
 - Zmniejszenie wydajności usuwania zapachów
 - Emisja zapachów
- Przestrzegać lokalnych zasad segregacji odpadów podczas utylizacji filtra odpylającego (wykonany z poliestru i polipropylenu).

■ Wymogi dotyczące utylizacji



Produkt i baterie dostarczone z pilotem są oznaczone tym symbolem. Oznacza on, że produktów elektronicznych i elektrycznych oraz baterii nie można mieszać z ogólnymi odpadami gospodarstwa domowego.

W wypadku baterii symbol pierwiastka chemicznego może znajdować się pod tym symbolem. Symbol pierwiastka chemicznego oznacza, że bateria zawiera ciężki metal o stężeniu wyższym od określonego. Możliwe symbole pierwiastków chemicznych:

- Pb: ołów (>0,004%)
- Hg: rtęć (>0,0005%)

Produkt należy utylizować zgodnie z obowiązującymi lokalnymi i krajowymi przepisami dotyczącymi utylizacji.

Urządzenie i zużyte baterie należy przekazać do wyspecjalizowanego zakładu utylizacyjnego w celu przerobu, recyklingu i odzysku surowców. Zapewniając prawidłową utylizację, przyczyniamy się do zapobiegania potencjalnym negatywnym konsekwencjom dla środowiska i zdrowia ludzkiego.

Więcej informacji można uzyskać od instalatora lub w samorządzie lokalnym.

Gdy nie używa się urządzenia przez dłuższy czas





- 1. Odłącz wtyczkę z gniazdka zasilania.**
- 2. Oczyszczyć części.** ► Strona 19, 20
 - Części umyte wodą powinny być całkiem suche. (Pozostałość wilgoci może być przyczyną rozwoju pleśni)
- 3. Zakryj wylot powietrza i inne otwory torebką z tworzywa sztucznego lub czymś podobnym, aby nie dopuścić do wniknięcia pyłu do wnętrza urządzenia, a następnie ustaw je pionowo w suchym miejscu.**
(Ustawienie urządzenia odwróconego o 180 stopni lub w poziomie może być przyczyną nieprawidłowego działania/ uszkodzenia)

Kontrolki — informacje

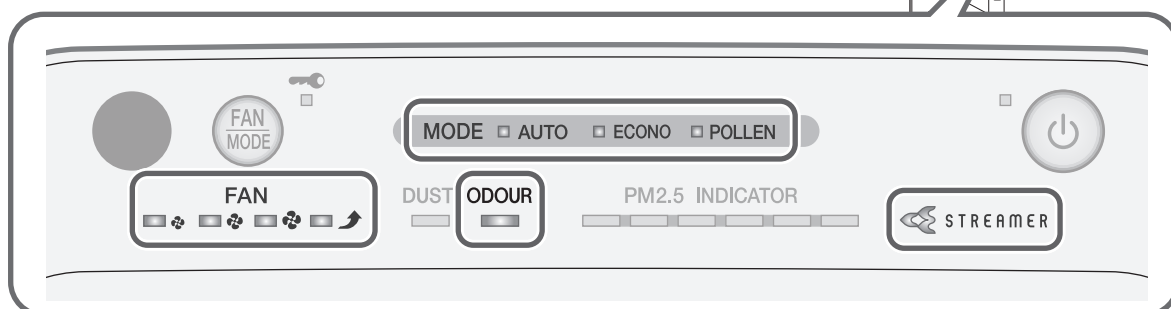
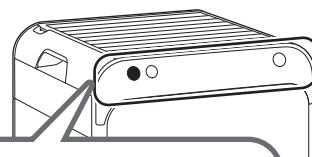
Panel obsługi/wskaźnikowy

Sprawdź kontrolki wskazujące i ich działanie w opisany poniżej sposób.



Kontrolka	Przyczyna/rozwiązanie	
Kontrolka czujnika zapachu miga 	Ta kontrolka miga, jeśli moduł filtra do usuwania zapachów odłączył się lub nie założono go prawidłowo. → Załóż prawidłowo moduł filtra do usuwania zapachów. ▶ Strona 20	
Kontrolka trybu strumieniowego miga 	Nadszedł czas wymiany jednostki strumieniowej. ▶ Strona 21 Ta kontrolka miga, jeśli jednostka strumieniowa odłączyła się lub nie założono jej prawidłowo. → Załóż prawidłowo jednostkę strumieniową. ▶ Strona 21	
Wszystkie 3 kontrolki TRYB migają jednocześnie 	Uszkodzony podzespół elektryczny. → Skontaktować się ze sprzedawcą.	
Kontrolka TRYB AUTOM. PRACY WENTYLATORA miga 	Uszkodzony podzespół elektryczny. → Skontaktować się ze sprzedawcą.	
Wszystkie 4 kontrolki WENTYLATOR migają jednocześnie 	Czy prawidłowo założono filtr wstępny, kratkę wylotową i filtr odpylający? Te kontrolki migają, gdy urządzenie pracuje bez założonej części.	<ul style="list-style-type: none"> ■ Jeśli założono wszystkie części Uszkodzony podzespół elektryczny. → Skontaktować się ze sprzedawcą. ■ Nie założono jednej lub więcej części Odłącz wtyczkę z gniazdka zasilania, załóż ponownie części, a następnie włącz ponownie urządzenie.
	Czy na filtrze wstępnym nagromadził się pył?	<ul style="list-style-type: none"> ■ Jeśli nie ma pyłu Uszkodzony podzespół elektryczny. → Skontaktować się ze sprzedawcą. ■ Jeśli jest pył Odłącz wtyczkę z gniazdka zasilania, wyczyść filtr wstępny, a następnie włącz ponownie urządzenie. ▶ Strona 19
	Czy wylot powietrza jest zablokowany?	<ul style="list-style-type: none"> ■ Jeśli wylot powietrza nie jest zablokowany Uszkodzony podzespół elektryczny. → Skontaktować się ze sprzedawcą. ■ Jeśli wylot powietrza jest zablokowany Usuń wszelkie przeszkody blokujące wylot powietrza, a następnie włącz ponownie urządzenie.
	Te kontrolki mogą migać w wypadku gwałtownych wahań napięcia. ▶ Strona 26	

Najczęściej zadawane pytania

Zapoznaj się z poniższymi podpunktami przed skontaktowaniem się ze sprzedawcą.

Pyt.: Czujnik pyłu/cząstek PM2.5 ma niską czułość...

Odp.: Wyczyść okresowo czujnik pyłu/cząstek PM2.5, ponieważ pył na jego obiektywie może zmniejszyć czułość. ▶ Strona 19
Dodatkowo czas reakcji czujnika pyłu/cząstek PM2.5 zależy od wielkości pomieszczenia. Wprowadź ustawienia zgodnie z procedurą ustawienia czułości czujnika pyłu/cząstek PM2.5. ▶ Strona 17
Reakcja czujnika pyłu/cząstek PM2.5 może być powolna po wybraniu ustawienia WENTYLATORA „Turbo” lub przy silnym przepływie powietrza w TRYBIE AUTOM. PRACY WENTYLATORA.
Silny przepływ powietrza powoduje zasysanie pyłu do wlotu powietrza zanim zostanie on wykryty przez czujnik pyłu/cząstek PM2.5. Jest to normalne zjawisko (nie oznacza nieprawidłowego działania).

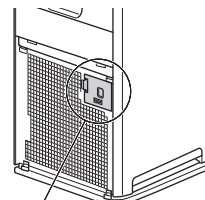

Czujnik pyłu/cząstek PM2.5

Pyt.: Czy można czyścić filtr odpylający?

Odp.: Nie. Nie należy czyścić go odkurzaczem ani wodą.
(Może to być przyczyną zmniejszenia sprawności filtra odpylającego)
Wymień go po nagromadzeniu dużej ilości pyłu.

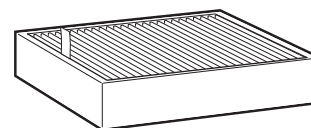

Pyt.: Filtr odpylający szybko zmienia kolor na czarny...

Odp.: Zmiana koloru na czarny nie ma wpływu na sprawność odpylania. Jeśli stanowi to problem, można wymienić filtr.

Pyt.: Czy można czyścić filtr do usuwania zapachów wodą? Czy lepiej go wymienić?

Odp.: Nie można go czyścić wodą.
(Podczas czyszczenia wodą część odkształci się i stanie się bezużyteczny.)
Jeśli przypadkowo umyło go wodą, należy skontaktować się ze sprzedawcą.
Wyjmij moduł filtra do usuwania zapachów z jednostki głównej i usuń pył przy użyciu odkurzacza.
Nie trzeba wymieniać filtra.
Przy intensywnym zapachu pozostaw w zaciemnionym, przewiewnym miejscu.
(na ok. 1 dzień) ▶ Strona 20

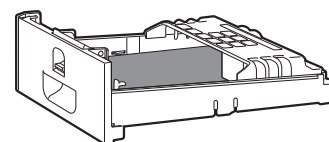

Rozwiązywanie problemów

■ Przed zapytaniem o naprawę lub zgłoszeniem naprawy prosimy o sprawdzenie poniższych punktów.

Jeśli problem występuje nadal, skontaktować się ze sprzedawcą.

■ W wypadku nieprawidłowego działania

Jeśli kontrolki włączają się nieprawidłowo lub są całkiem wyłączone z powodu uderzenia pioruna itp., odłącz wtyczkę zasilania elektrycznego, poczekaj co najmniej 5 sekund, podłącz ponownie wtyczkę zasilania i włącz ponownie urządzenie.



Nie oznacza to problemu





Takie działanie nie oznacza problemu.





Sprawdź

Sprawdź ponownie przez zgłoszeniem urządzenia od naprawy.

■ Urządzenie nie reaguje

Objaw	Punkty kontrolne
Brak reakcji nawet po naciśnięciu przycisku  na pilocie zdalnego sterowania	<ul style="list-style-type: none">  • Czy bateria jest wyczerpana? → Wymień baterię. ▶ Strona 11 • Czy nie jest naciśnięty i zablokowany przycisk w pilocie telewizora, magnetowidu lub innego urządzenia? → Jeśli przycisk na innym pilocie jest zablokowany w wyniku naciśnięcia i zablokowania o obudowę pilota zdalnego sterowania, może dojść do zakłócenia odbioru sygnałów. • Czy w pomieszczeniu znajduje się urządzenie do przekierowywania sygnałów pilota zdalnego sterowania? → Niektóre urządzenia, jak np. głośniki do telewizora, są wyposażone w takie urządzenia. Jeśli w pomieszczeniu jest takie urządzenie, emitowane przez niego sygnały zakłócają sygnały z pilota zdalnego sterowania, blokując odbiór.
	<ul style="list-style-type: none">  • Urządzenie może się wyłączyć w celu zabezpieczenia systemu po gwałtownym wahanii napięcia. Jeśli urządzenie pracowało podczas wahanii napięcia, działanie zostanie wznowione po przywróceniu normalnej wartości napięcia. Zakres zabezpieczenia przeciwprzepięciowego: 180–264 V
Urządzenie nie działa	<ul style="list-style-type: none">  • Czy założono pokrywę jednostki strumieniowej? Jeśli jej nie założono, uaktywni się przełącznik bezpieczeństwa i nie będzie można włączyć urządzenia. → Załóż prawidłowo pokrywę jednostki strumieniowej i spróbuj ponownie. ▶ Strona 21

■ Słychać dźwięki

Objaw	Punkty kontrolne
Dźwięk syczenia podczas pracy	<ul style="list-style-type: none">  • Dźwięk syczenia powstaje w trakcie wyładowania strumieniowego w trybie strumieniowym. W zależności od warunków użytkowania natężenie dźwięku może maleć lub zmieniać się w trzeszczenie, furkot lub mocne syczenie. Jest to jednak normalny objaw. Jeśli dźwięk jest irytujący, przenieś urządzenie w inne miejsce. ▶ Strona 16
Dźwięk gwizdania lub trzepotania podczas pracy	<ul style="list-style-type: none">  • Czy na filtry wstępnym nagromadził się pył? → Oczyszczyć tę część. ▶ Strona 19 • Czy filtr odpylający jest zatkany? → W zależności od warunków użytkowania filtr odpylający może się zatkać, co spowoduje skrócenie jego żywotności. ▶ Strona 9 Wymień filtr odpylający. ▶ Strona 20
Głośny dźwięk podczas pracy	<ul style="list-style-type: none">  • Czy filtr odpylający jest prawidłowo założony? → Jeśli nie jest prawidłowo założony, dźwięk podczas pracy może być głośniejszy. ▶ Strona 20



■ Kontrolki

Objaw	Punkty kontrolne
Kontrolki nie włączają się Kontrolki wyłączają się w ciągu ok. 10 sekund po włączeniu urządzenia	<ul style="list-style-type: none">  • Czy jasność kontrolki ustawiono na WYŁ.? → Jeśli jasność kontrolki ustawiono na WYŁ., wszystkie lampki — z wyjątkiem kontrolki WŁ./WYŁ. — pozostaną wyłączone. → Jeśli jasność kontrolki ustawiono na WYŁ., po włączeniu urządzenia jasność kontrolki jest ustawiona na PRZYCIEMNIONA na ok. 10 sekund, a następnie kontrolki wyłączają się. ▶ Strona 15







Objaw	Punkty kontrolne
<p>Wszystkie kontrolki WENTYLATOR (Cicho), (Niski), (Standardowy) i (Turbo) migają razem</p>	<p>?</p> <ul style="list-style-type: none"> • Czy prawidłowo założono filtr wstępny, kratkę wylotową i filtr odpylający? Te kontrolki migają, gdy urządzenie pracuje bez założonej części. [Nie założono jednej lub więcej części] → Odłącz wtyczkę z gniazdka zasilania, załóż ponownie części, a następnie włącz ponownie urządzenie. [Jeśli założono wszystkie części] Uszkodzony podzespół elektryczny. → Skontaktować się ze sprzedawcą. • Czy na filtrze wstępnym nagromadził się pył? [Jeśli jest pył] ▶ Strona 19 → Odłącz wtyczkę z gniazdka zasilania, wyczyść filtr wstępny, a następnie włącz ponownie urządzenie. [Jeśli nie ma pyłu] Uszkodzony podzespół elektryczny. → Skontaktować się ze sprzedawcą. • Czy wylot powietrza jest zablokowany? [Jeśli wylot powietrza jest zablokowany] → Usuń wszelkie przeszkody blokujące wylot powietrza, a następnie włącz ponownie urządzenie. [Jeśli wylot powietrza nie jest zablokowany] Uszkodzony podzespół elektryczny. → Skontaktować się ze sprzedawcą. <p>✓</p> <ul style="list-style-type: none"> • Te kontrolki mogą migać w wypadku gwałtownych wahań napięcia. Kontrolki zaczną wskazywać poprzedni stan po przywróceniu normalnej wartości napięcia. Zakres zabezpieczenia przeciwprzepięciowego: 180–264 V
<p>Kontrolka czujnika pyłu świeci w kolorze pomarańczowym lub czerwonym</p> <p>Kontrolka WSKAŹNIK PM2.5 świeci w kolorze czerwonym, purpurowym lub brązowym</p>	<p>?</p> <ul style="list-style-type: none"> • Czy na dolocie powietrza do czujnika pyłu/cząstek PM2.5 lub w jego okolicy nagromadził się pył? → Oczyszczyć pył nagromadzony dookoła dolotu powietrza przy użyciu odkurzacza. ▶ Strona 19 • Czy zdjęto pokrywę z dolotu powietrza czujnika pyłu/cząstek PM2.5? → Załóż pokrywę na miejsce. ▶ Strona 19 • Czy obiektyw czujnika pyłu/cząstek PM2.5 jest zabrudzony? → Wyczyść obiektyw suchym patyczkiem kosmetycznym lub podobnym przedmiotem. ▶ Strona 19 • Czy filtr wstępny jest zabrudzony? ▶ Strona 19 → Oczyszczyć te części. <p>Po czyszczeniu urządzenie powróci do normalnej pracy w chwilę po włączeniu zasilania.</p>
<p>Zapach jest wyczuwalny, a kontrolka czujnika zapachu świeci w kolorze zielonym</p>	<p>?</p> <ul style="list-style-type: none"> • Czy zapach był już wyczuwalny w momencie podłączenia wtyczki zasilania elektrycznego? → Podstawowa czułość czujnika zapachu zostanie określona na podstawie poziomów zapachu w pierwszej minucie (czas przybliżony) po każdym podłączeniu wtyczki zasilania elektrycznego. ▶ Strona 7 <p>Aby wyregulować podstawową czułość czujnika zapachu, odłącz wtyczkę zasilania elektrycznego, gdy powietrze w pomieszczeniu jest czyste (pozbawione zapachów), poczekaj co najmniej 5 sekund, podłącz ponownie wtyczkę zasilania i włącz ponownie urządzenie.</p>
<p>Czasami kontrolka trybu strumieniowego nie włącza się</p>	<p>✓</p> <ul style="list-style-type: none"> • Tryb strumieniowy może się WYŁĄCZAĆ w zależności od stopnia zanieczyszczenia powietrza. Kontrolka trybu strumieniowego wyłącza się, gdy tryb strumieniowy jest WYŁĄCZONY. ▶ Strona 16 <p>?</p> <ul style="list-style-type: none"> • Czy wydajność trybu strumieniowego ustawiono na Niską? → Jeśli ustawiono ją na Niską, okres działania trybu strumieniowego będzie krótszy niż w wypadku ustawienia wydajności na Normalną. ▶ Strona 16 • Czy urządzenie pracuje w TRYBIE EKONOMICZNYM? → Kontrolka trybu strumieniowego nie włącza się, gdy urządzenie pracuje w trybie monitorowania. ▶ Strona 14
<p>Kontrolka trybu strumieniowego miga nawet po wymianie jednostki strumieniowej</p>	<p>?</p> <ul style="list-style-type: none"> • Czy po wymianie podłączono wtyczkę zasilania elektrycznego, naciskając jednocześnie przycisk  na urządzeniu? ▶ Strona 21 • Czy poprawnie włożono złącze jednostki strumieniowej? [W przypadku nieprawidłowej instalacji] → Odłącz wtyczkę z gniazdka zasilania, podłącz ponownie złącze i spróbuj włączyć urządzenie. ▶ Strona 21 [W przypadku prawidłowej instalacji] Uszkodzony podzespół elektryczny. → Skontaktować się ze sprzedawcą.
<p>Kontrolka czujnika zapachu miga</p>	<p>?</p> <ul style="list-style-type: none"> • Czy założono moduł filtra do usuwania zapachów? → Załóż moduł filtra do usuwania zapachów. ▶ Strona 20

Rozwiązywanie problemów

Tryb oczyszczania powietrza

Objaw	Punkty kontrolne
Zmniejszona wydajność trybu oczyszczania powietrza	<ul style="list-style-type: none">  • Czy urządzenie otaczają przeszkody lub ustawiono je w miejscu, w którym nie dosięga przepływ powietrza? → Wybierz takie miejsce w pomieszczeniu, które jest wolne od przeszkód i zapewni równomierne rozproszanie przepływu powietrza. • Czy filtr wstępny lub filtr odpylający są zabrudzone? → Oczyszczyć te części. (▶ Strona 19, 20)
Zapach wyczuwalny na wylocie powietrza	<ul style="list-style-type: none">  • Czy filtr do usuwania zapachów jest zabrudzony? → Oczyszczyć części. (▶ Strona 20) • W niektórych wypadkach z wylotu powietrza może być wyczuwalny nieznaczny zapach, ponieważ dochodzi do powstawania śladowych ilości ozonu. Jest to pomijalnie mała ilość i nie ma szkodliwego wpływu na zdrowie. • Czy w pomieszczeniu czuć zapach gotowania lub kilka osób jednocześnie pali papierosy? → Zapach będzie stopniowo zanikać w trakcie pracy urządzenia. • Czy przeniesiono urządzenie z innego pomieszczenia? → Urządzenie może emitować zapachy z pomieszczenia, w którym pracowało poprzednio. Umożliw dłuższą pracę urządzenia. • Czy w pomieszczeniu znajduje się coś, co stale wydziela zapach? (Farba, nowe meble, tapeta, substancje rozpylone, kosmetyki, chemikalia) → Ponieważ zapachów emitowanych w sposób ciągły nie można całkowicie wyeliminować, przewietrz pomieszczenie w tym samym czasie lub uruchom urządzenie w dobrze wentylowanym pomieszczeniu na krótki czas.
Brak emisji powietrza	<ul style="list-style-type: none">  • Czy wylot lub wlot powietrza są zablokowane? Jeśli nie są zablokowane, oznacza to uszkodzony podzespół elektryczny. → Skontaktować się ze sprzedawcą.

Inne

Objaw	Punkty kontrolne
Wentylator wyłącza się w trakcie pracy urządzenia	<ul style="list-style-type: none">  • Gdy urządzenie przechodzi w tryb monitorowania podczas pracy in TRYBIE EKONOMICZNYM, wentylator włącza się i wyłącza naprzemiennie. (▶ Strona 14)  • Czy prawidłowo założono filtr wstępny, kratkę wylotową i filtr odpylający przed włączeniem urządzenia? Wentylator jest tak skonfigurowany, że zatrzymuje się, aby chronić podzespoły elektryczne, jeśli część nie jest prawidłowo zamocowana. → Jeśli część nie jest zamocowana, odłącz wtyczkę zasilania i zamontuj wszystkie części przed ponownym włączeniem urządzenia.
Nie słychać już dźwięku wyładowania strumieniowego	<ul style="list-style-type: none">  • Tryb strumieniowy może się WYŁĄCZAĆ w zależności od stopnia zanieczyszczenia powietrza. (▶ Strona 16)  • Czy wydajność jednostki strumieniowej ustawiono na Niską? (▶ Strona 16)
Na ekranie telewizora widać zakłócenia	<ul style="list-style-type: none">  • Czy telewizor lub radio znajdują się w odległości do 2 m od urządzenia lub w jego pobliżu ustawiono antenę pokojową? • Czy przewód zasilania elektrycznego lub kabel antenowy telewizora lub radia przebiegają blisko urządzenia? → Ustaw urządzenie jak najdalej od telewizora, radia lub anteny.
Samo włożenie wtyczki zasilania elektrycznego do gniazdka powoduje rozpoczęcie pracy	<ul style="list-style-type: none">  • Czy odłączono wtyczkę zasilania elektrycznego w trakcie zaniku zasilania lub gwałtownego wahaną napięcia? Czy przerwano działanie urządzenia, odłączając wtyczkę zasilania elektrycznego podczas ostatniej operacji? → Funkcja automatycznego ponownego uruchomienia wznowia działanie.

Dane techniczne

Nazwa modelu	MC55WVM			
Zasilanie	Jednofazowe, 50 Hz 220–240 V / 60 Hz 220–230 V			
Tryb pracy	Oczyszczanie powietrza			
	Turbo	Standardowy	Niska	Cicho
Zużycie energii (W)	37	15	10	8
Dźwięk podczas pracy (dB)	53	39	29	19
Natężenie przepływu powietrza (m ³ /h)	330	192	120	66
Obejmowany zakres (m ²)	41			*1
Wymiary zewnętrzne (mm)	500 (wys.)× 270 (szer.)× 270 (gł.)			
Masa (kg)	6,8			
Długość przewodu zasilania elektrycznego (m)	1,8			

Wyprodukowano w Chinach

- **Wartości specyfikacji dotyczą zarówno zasilania 50 Hz 220–240 V, jak i 60 Hz 220–230 V.**
 - **Przy wyłączonym zasilaniu mikrokomputer pobiera ok. 1 W energii.**
- *1. Obejmowany zakres obliczono zgodnie z normą JEM1467. (przy ustawieniu WENTYLATOR na „Turbo”)

DAIKIN INDUSTRIES, LTD.

Head office:
Umeda Center Bldg., 2-4-12, Nakazaki-Nishi,
Kita-ku, Osaka, 530-8323 Japan

Tokyo office:
JR Shinagawa East Bldg., 2-18-1, Konan,
Minato-ku, Tokyo, 108-0075 Japan
<https://www.daikin.com>

DAIKIN EUROPE N.V.

Zandvoordestraat 300, B-8400 Oostende, Belgium

DAIKIN ISITMA VE SOĞUTMA SİSTEMLERİ SAN. TİC. A.Ş.

Gülsuyu Mahallesi, Fevzi Çakmak Caddesi, Burçak Sokak No:20

34848 Maltepe / İSTANBUL / TÜRKİYE

Tel: 0216 453 27 00

Faks: 0216 671 06 00

Çağrı Merkezi: 444 999 0

Web: www.daikin.com.tr

The bar code is a manufacturing code.



EAC



The two-dimensional bar code is
a manufacturing code.

3P595629-1

M19B160 (1912)HT