



**SRE 300**

**SRE 4600**

**INSTRUKCJA**

## Serdecznie dziękujemy za wybór naszego produktu!

Prosimy zapoznać się z poniższą instrukcją, gdyż pomoże to zapewnić długoletnią i bezawaryjną jego eksploatację.

Życzymy Państwu zadowolenia i samego ciepła z nowego piecyka naftowego!

## Spis treści

### Przygotowanie do użycia piecyka

Ważne wskazówki dot. bezpieczeństwa	3
Lista części	8
Przygotowanie piecyka	12
Odpakowanie	12
Przygotowanie do uruchomienia	12
Paliwo	13
Napełnianie paliwem	15
Regulacja palnika (wysokość npm)	15

### Obsługa piecyka

Zapłon	16
Wyłączanie	17
Regulacja temperatury	18
Ustawienie zegara	19
Programowanie Timera	20
Zabezpieczenie przed dziećmi	21

### Konserwacja i Serwis

Ważne informacje	22
Konserwacja codzienna	23
Regularne serwisowanie	25
Usuwanie drobnych usterek	26
Naprawy / Przechowywanie	29
Specyfikacja	30



## Paliwo

Aby uzyskać bezawaryjną pracę pieca należy bezwzględnie stosować paliwo o najwyższej, gwarantowanej jakości.

**TOSAINE** jest bezzapachowym wysoce oczyszczonym paliwem o minimalnej zawartości siarki w porównaniu z innymi paliwami. **TOSAINE** posiada gwarancję wysokiej jakości producenta. Zapewnia również uzyskanie najwyższej, możliwej ilości ciepła przy tego rodzaju ogrzewaniu. Zalecane przez nas paliwo **TOSAINE** zapewnia pełną ochronę gwarancyjną i długą bezawaryjną pracę piecyków z minimalnym efektem zapachowym.





# Ważne wskazówki dotyczące bezpieczeństwa



- Wyłącz piecyk przed opuszczeniem pomieszczenia lub udaniem się na spoczynek (str. 5)
- Nie wolno używać innych paliw, jak np. benzyna itp.
- Wyłącz piecyk w czasie uzupełniania paliwa (str. 6)
- Sprawdź, czy paliwo nie wycieka (str. 6)
- Nie dotykaj ciepłego wylotu powietrza w czasie pracy piecyka jak i bezpośrednio po jego wyłączeniu (str. 6)
- Nie używaj piecyka w wymienionych miejscach (str. 7)
- Używaj tylko wysokiej jakości paliwa do piecyków, bez frakcji aromatycznych i wolnych od jakichkolwiek zanieczyszczeń (max. poziom aromatów 1% i punkt zapłonu ponad 61° C) (str. 12 i 13), spełnia to dostępne na rynku paliwo Tosaine
- Sprawdź płomień bezpośrednio po zapłonie (str. 16)
- Zabezpieczenie przed przypadkową manipulacją (child safety lock) (str. 21)
- Piecyk jest wyposażony w AIR-SENSOR. Nienormalne warunki pracy piecyka (jak zła wentylacja lub zbyt małe pomieszczenie spowodują automatyczne wyłączenie się piecyka - lampka **AIR SENSOR** zaświeci się (str.22)
- Jakiegokolwiek ingerencje lub przeróbki systemu bezpieczeństwa piecyka są zabronione. Spowodują one utratę gwarancji oraz mogą być przyczyną poważnego ryzyka dla użytkownika (str. 22)
- Piecyka nie można używać w pomieszczeniach hermetycznych, jak przyczepy kempingowe, łódzie czy wnętrza samochodów osobowych (str. 22)
- Piecyk może być użytkowany w pomieszczeniach wentylowanych i wolnych od łatwopalnych oparów
- Pomieszczenie winno być odpowiednio wentylowane (okno do wentylacji winno mieć powierzchnię przynajmniej 50 cm<sup>2</sup>) (str. 22)
- Nie używaj piecyka w zbyt małych pomieszczeniach (str. 22)
- Uszkodzony kabel połączeniowy wymienić może tylko specjalistyczny punkt serwisowy (str. 22)
- Zawsze zachowuj minimalną odległość 1 metra od innych obiektów (str. 22)
- Nie wolno używać piecyka w pomieszczeniach znajdujących się poniżej podłogi (str. 22)
- W przypadku włączenia się systemu bezpieczeństwa piecyka (piecyk wyłączył się awaryjnie) należy wywietrzyć pomieszczenie, usunąć przyczynę wyłączenia się piecyka i następnie włączyć go ponownie (str.22)
- Jakakolwiek ingerencja w system elektryczny piecyka jest zabroniona (str.22)
- Jakakolwiek ingerencja w system paliwowy oraz system spalania piecyka jest zabroniona (str. 22)
- Słaby zapach paliwa po pierwszym włączeniu oraz wyłączeniu piecyka jest objawem normalnym
- Regularna obsługa oraz konserwacja piecyka (str. 23, 24 i 25)

# KRÓTKA INSTRUKCJA OBSŁUGI

## ZAPŁON - WYŁĄCZENIE - SZYBKI ZAPŁON

Aby włączyć piecyk naciśnij przycisk ON, lampka kontrolna miga podczas zapłonu, zostaną wykonane obliczenia od 5 do 1 (około 5 minut) i piecyk włącza się.

Aby wyłączyć naciśnij przycisk OFF, lampka kontrolna zgaśnie, wentylator będzie działał jeszcze przez około 3 minuty, aby schłodzić urządzenie.

## USTAWIENIE TEMPERATURY

Fabrycznie temperatura ustawiona jest na 20° C, aby zwiększyć temperaturę naciśnij przycisk +. Temperaturę można ustawić w zakresie 2 - 30° C.

## USTAWIENIE TEMPERATURY TRYB AUTO

Aby włączyć tryb AUTO, naciśnij przycisk **AUTO**, lampka kontrolna AUTO włączy się. Następnie ustaw żadaną temperaturę za pomocą przycisków + i -. Piecyk nie wyłączy się po osiągnięciu żądanej temperatury tylko dostosuje swoją moc do temperatury w pomieszczeniu.

## USTAWIENIE TEMPERATURY TRYB SAVE

Aby włączyć tryb SAVE, naciśnij przycisk **SAVE**, lampka kontrolna SAVE włączy się. Następnie ustaw żadaną temperaturę za pomocą przycisków + i -. Piecyk wyłączy się po osiągnięciu temperatury wyższej o 3 do 5° C ponad ustawioną temperaturę i włączy się ponownie gdy temperatura w pomieszczeniu opadnie do poziomu żadanego.

## USTAWIENIE TEMPERATURY TRYB MINI

W tym trybie pracy moc maksymalna piecyka jest ograniczona do 800 Watt (SRE 300) i 1100W (SRE 4600). Naciśnij przycisk MINI, włączy się lampka kontrolna MIN. Piecyk będzie pracował z minimalną mocą niezależnie od temperatury ustawionej i tej w pomieszczeniu.

## USTAWIENIE CZASU

Aby ustawić czas naciśnij przycisk MODE, lampka kontrolna świeci się, na wyświetlaczu miga

czas "00:00". Za pomocą przycisków + i - ustaw aktualny czas. Odczekaj kilka sekund.

## USTAWIENIE TIMERA

Najpierw należy ustawić aktualny czas. Następnie naciśnij przycisk ON (nie jest to konieczne, gdy piecyk jest włączony). Naciśnij przycisk TIMER, piecyk wyłączy się (gdy był włączony).

Wyświetlacz pokazuje automatycznie "6:00", ustaw żądany czas włączenia się za pomocą przycisków + i -. Odczekaj kilka sekund. Po wybraniu czasu rozpoczęcia pracy odczekaj kilka sekund, a ustawienie zostanie zakończone. Timer działa tylko wtedy, gdy przełącznik timera jest zielony.

## ZABEZPIECZENIE PRZED DZIEĆMI - SAFETY LOCK

Aby włączyć zabezpieczenie przed dziećmi naciśnij przycisk CHILD SAFETY LOCK przez okres dłuższy niż 3 sekundy, zaświeci się lampka kontrolna. Aby wyłączyć naciśnij ponownie, lampka zgaśnie.

# BEZPIECZEŃSTWO UŻYTKOWANIA

Ważne wskazówki dotyczące bezpiecznego użytkowania piecyka!



## ZAGROŻENIE

Wysokie ryzyko śmierci lub kalectwa.



## UWAGA

Prawdopodobieństwo spowodowania ryzyka śmierci lub kalectwa



## OSTRZEŻENIE

Możliwość ryzyka poważnego zagrożenia zdrowia.



## ZAGROŻENIE



### NIE BENZYNA!

Nie wolno używać innych wysoko palnych paliw jak benzyna, denaturat. Może to być przyczyną pożaru!



## UWAGA



**Wietrz regularnie pomieszczenie!**

**NIE WOLNO** używać piecyka przez dłuższy czas bez odpowiedniego wentylowania pomieszczenia. Należy wietrzyć pomieszczenie (1-2 minuty) przynajmniej raz na godzinę. Zbyt mała ilość tlenu może spowodować wydzielanie się tlenku węgla - **jest to bardzo niebezpieczne!**

**NIE WOLNO** używać piecyka w pomieszczeniach bez lub ze złą wentylacją!



**Nie dla rozpylaczy!**

**NIE WOLNO** używać w bezpośredniej bliskości piecyka żadnych rozpylaczy zawierających łatwopalne gazy!

**Podgrzane pojemniki rozpylaczy mogą wybuchnąć.**



Łatwopalne przedmioty, jak papier, czy ubrania, winny być trzymane z dala od piecyka.

**NIE WOLNO** blokować wlotu ani wylotu powietrza w piecyku!

**NIE WOLNO** przykrywać piecyka!



**Wyłącz!**

Piecyk należy wyłączyć przed udaniem się spać lub przed opuszczeniem pomieszczenia.



## OSTRZEŻENIE



**Materiał łatwopalny  
w odległości min. 100 cm!**

**NIE WOLNO** używać piecyka w pobliżu zasłon ani podobnych, łatwopalnych materiałów. Nie należy ustawiać piecyka w bezpośredniej bliskości mebli. **Łatwopalne materiały mogą być powodem ognia.**



**Gorąca część - Dzieci z dala!**

**NIE WOLNO** dotykać kratki wylotowej. Gdy piecyk jest włączony - jest gorąca. **Dzieci należy trzymać z dala.** Specjalna osłona jest dostępna opcjonalnie (FK-RG12).



**Odpowiednia odległość**

**Należy unikać długotrwałego wystawienia się na działanie piecyka!** Może to być przyczyną przegrzania lub nawet odwodnienia, szczególnie w przypadku dzieci oraz osób starszych.



**ZAWSZE WYŁĄCZAĆ** piecyk przed napełnianiem paliwem. **NALEŻY** robić to z dala od ognia lub gorących przedmiotów.



**Wyciek paliwa**

Zakrętka zbiornika paliwa powinna być dokładnie zakręcona. **Wyciek paliwa może być powodem pożaru.**



**Czyszczenie Filtra**

Należy czyścić filtr i kratkę wlotową **raz na tydzień.** Brudny filtr zakłóca proces spalania.



**NIE WOLNO** używać piecyka w przypadku nienormalnego spalania lub dymu!



**NIE WOLNO** demontować piecyka! **NALEŻY** natychmiast wyłączyć piecyk w przypadku nieprawidłowej pracy. Samowolne naprawy mogą być przyczyną dalszych problemów.



**OPRÓŻNIJ** zbiornik z paliwa gdy piecyk jest nieużywany przez dłuższy czas. Należy go przechowywać **ZAWSZE** w pozycji pionowej. **Inna pozycja może być przyczyną wycieku i pożaru.**



# INNE WSKAZÓWKI BEZPIECZEŃSTWA



## UWAGA

### Należy dbać o kabel połączeniowy.

- Nie poddawać go nadmiernym obciążeniom.
- Nie narażać go na kontakt z gorącym powietrzem z piecyka.
- Nie ciągnąć za kabel, gdy jest włączony do gniazdka.

### Gniazdo przyłączeniowe winno być sprawne i bezpieczne.

- Nie wolno używać gniazdka, które jest uszkodzone.

### Gniazdo przyłączeniowe winno być wolne od kurzu

- Wyczyścić gniazdko, co pewien czas.

### UPEWNIJ SIĘ, ŻE W POKŁIŻU PIECYKA NIE MA ŁATWOPALNYCH MATERIAŁÓW.

### Odłącz piecyk od sieci, gdy jest on nieużywany.

- Odłącz piecyk od sieci na czas czyszczenia i na czas napełniania zbiornika.

### NIE UŻYWAJ PIECYKA:

- gdy podłoga jest nierówna i niestabilna;
- w małych pomieszczeniach lub w odizolowanych miejscach;
- na lub pod niestabilnymi regałami;
- w obecności łatwopalnych gazów;
- w miejscach o silnym ruchu powietrza (przeciągach)
- w miejscach zaparowanych lub mocno zakurzonych;
- w pojazdach takich, jak łodzie czy samochody;
- w miejscach narażonych na bezpośrednie działanie słońca lub wysokiej temperatury;
- w obecności gazów lub chemikaliów (np. freon, pochodne chloru) w salonach piękności, u fryzjera, zakładach chemicznych, pralniach itp.;
- na wysokości ponad 400 metrów ponad poziomem morza.

### Odpowiednia regulacja palnika jest niezbędna - patrz strona 15.

### Nie przestrzeganie powyższych może być powodem nieoczekiwanego wypadku.

### NALEŻY zapewnić odpowiednią odległość piecyka od innych przedmiotów.

Patrz ilustracja obok.

Zablokowanie wylotu gorącego powietrza może spowodować uszkodzenie wewnętrznych elementów piecyka i w konsekwencji jego trwałe uszkodzenie.

### UWAGA!

Używaj piecyka na podłodze odpornej na wysoką temperaturę.

Gorące powietrze może spowodować odbarwienia lub zmiany na powierzchni podłogi.

Czyść systematycznie wylot powietrza.

Palony kurz śmierdzi i może być powodem pożaru.

Nie używaj w pobliżu piecyka żadnych chemikaliów zawierających silikon.

Lakiery do włosów, kosmetyki i chemikalia zawierające silikon mogą spowodować zakłócenia procesu spalania paliwa w piecyku.

Nie susz włosów w pobliżu piecyka, ponieważ niektóre szampony zawierają silikon.

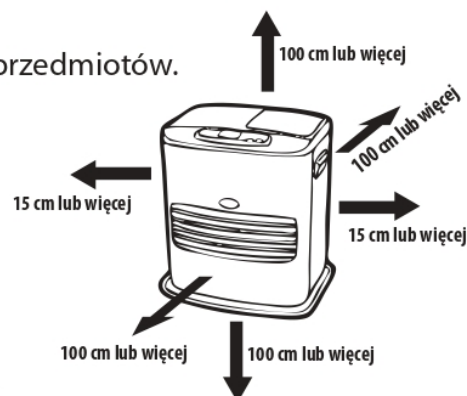

# LISTA CZĘŚCI

## Części zewnętrzne

### FRONT

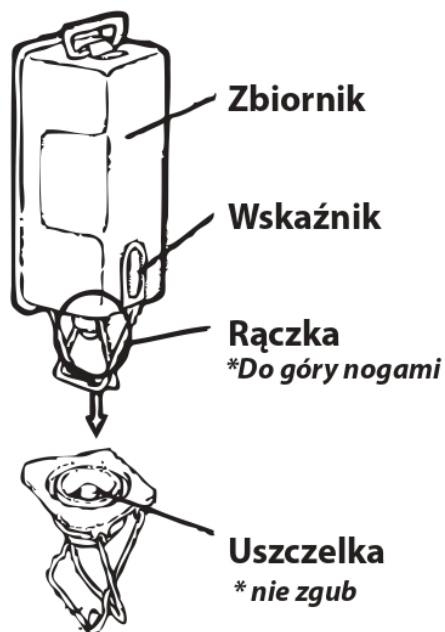
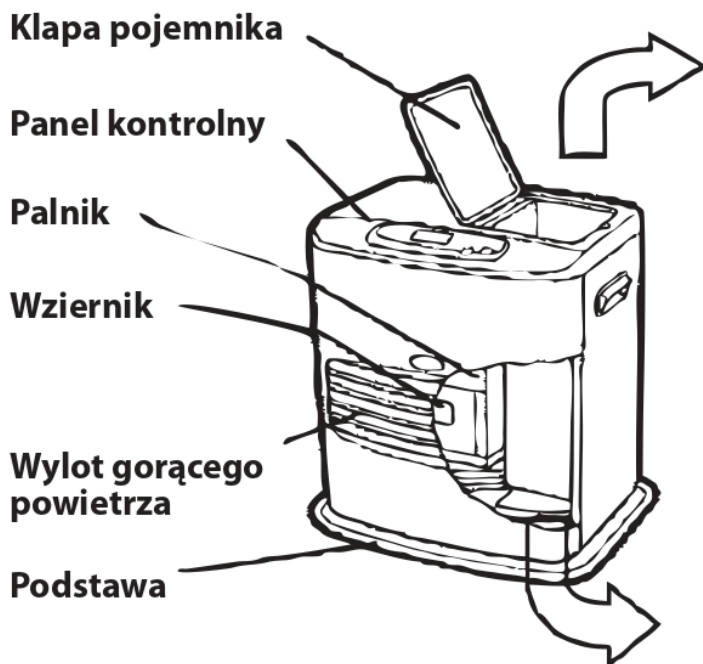

**TYLKO MODEL SRE 4600**

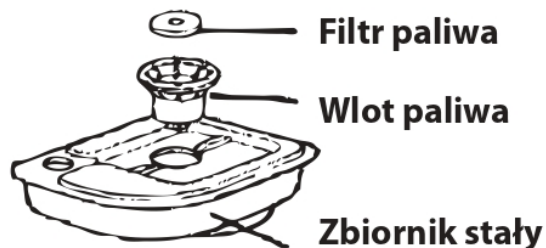

### TYŁ

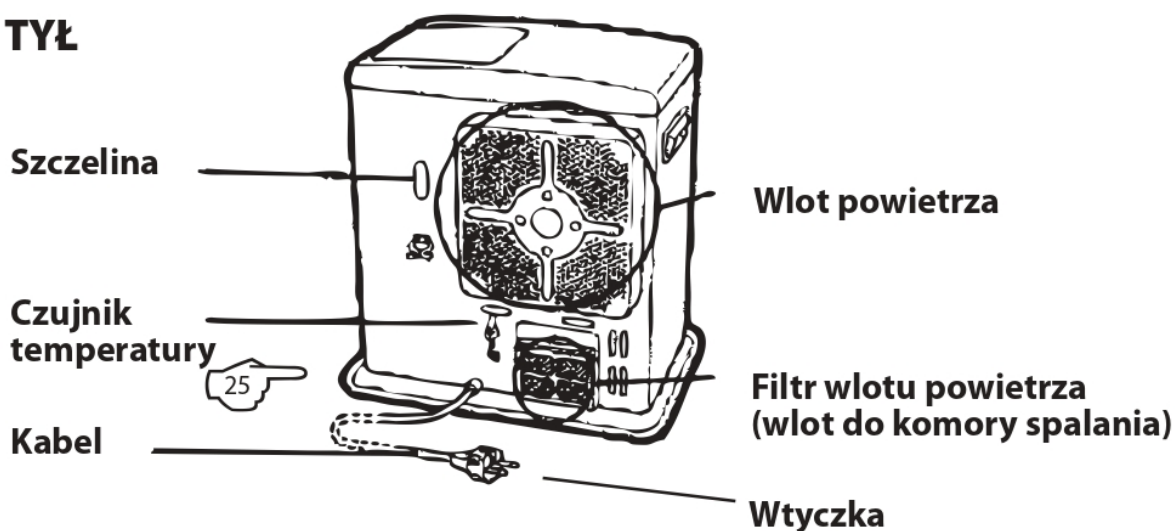

Zasilanie 230 Volt./50Hz

# LISTA CZĘŚCI

## Tabliczka kontrolna/ Wskaźniki dla SRE 300

### Anty-zapachowy system

lampka włączona:  
System włączony w czasie zapłonu  
lub wygaszenia.

### Przycisk TIMERA/Lampka TIMERA

Przycisk służy do ustawienia czasu, wskaźnik TIMERA.  
Lampka świeci się: Timer jest włączony

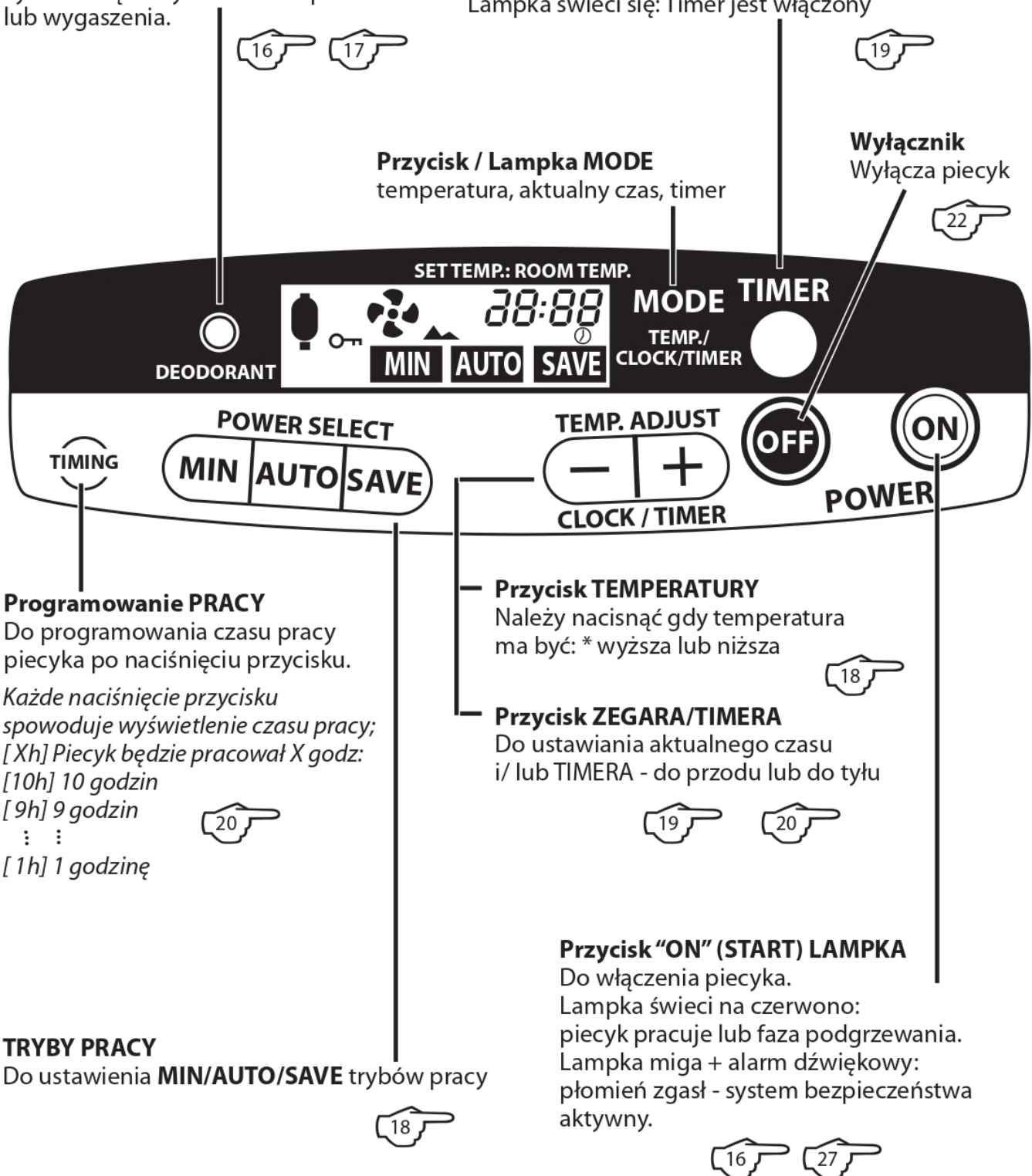

# LISTA CZĘŚCI

## Tabliczka kontrolna/Wskaźniki dla SRE 4600

### Antyzapachowy system

lampka włączona:  
System włączony w czasie zapłonu

### Przycisk TIMERA/Lampka TIMERA

Przycisk służy do ustawienia czasu, wskaźnik TIMERA.  
Lampka świeci się: Timer jest włączony

Przycisk  
**ZABEZPIECZENIE  
PRZED DZIEĆMI**

**Wyłącznik**  
Wyłącza piecyk

### TRYBY PRACY

Do ustawienia **MIN/AUTO/SAVE**  
trybów pracy

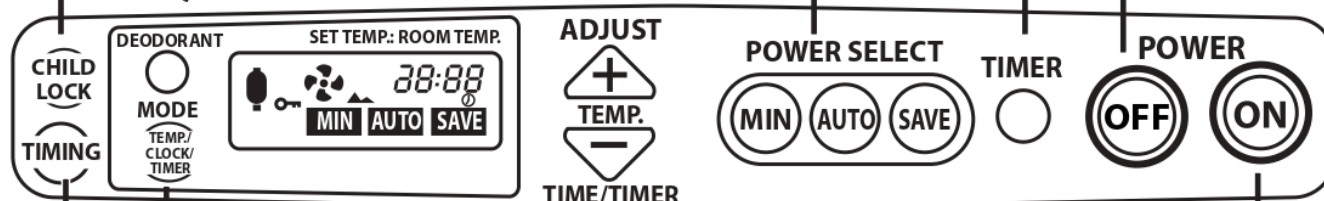

**Przycisk / Lampka MODE**  
temperatura, aktualny czas,  
timer

### Przycisk TEMPERATURE

Należy nacisnąć gdy temperatura ma być:  
+ wyższa  
- niższa

### Przycisk ZEGARA/TIMERA

Do ustawiania aktualnego czasu i/ lub TIMERA -  
+ do przodu  
- do tyłu

### Programowanie PRACY

Do programowania czasu pracy  
piecyka po naciśnięciu przycisku.

*Każde naciśnięcie przycisku  
spowoduje wyświetlenie czasu pracy:*

*[Xh] Piecyk będzie pracował X godz:*

*[10h] 10 godzin*

*[9h] 9 godzin*

*⋮*

*[1h] 1 godzinę*

### Przycisk "ON" (START) LAMPKA

Do włączenia piecyka.

Lampka świeci na czerwono:  
piecyk pracuje lub faza podgrzewania.  
Lampka miga + alarm dźwiękowy:  
płomień zgasł - system bezpieczeństwa  
aktywny.

### Wskazania Paliwa Błysk + Buczek

Na 30 minut a następnie na 5 minut przed wyłączeniem zaświeci się wskaźnik i włączy się sygnał akustyczny

### Migotanie + Melodia...

Piecyk wyłączył się z powodu braku paliwa

### Wskazanie wentylatora Błysk + Buczek

Niezbędne przewietrzenie. Włącza się co 5 minut aż do momentu gdy przewietrzenie jest zakończone.

### Migotanie + Melodia

Piecyk wyłączył się z powodu niedostatecznej wentylacji.

## CYFROWY WYŚWIETLACZ

Sygnalizuje fazę podgrzewania palnika, błędy, ustawienie wysokości, temperaturę, aktualny oraz zaprogramowany czas.

### • Podgrzewanie



05

### • Błąd



E2

### • Wskaźnik wysokości

Wysokość została ustawiona.



## Zmiana wskaźników przez naciskanie przycisku MODE

### • Wskaźnik temperatury

Wskazuje ustawioną temperaturę oraz obecną temperaturę w pomieszczeniu.

22 16

(Przykład - temperatura ustawiona na 22° C a temperatura aktualna - 16° C)



### • Wskaźnik aktualnego czasu

18:30



### • Wskaźnik TIMERA

Wskazuje ustawiony czas na TIMERZE



6:00



### ZABEZPIECZENIE PRZED DZIEĆMI.

Funkcja włączona



### TRYB PRACY PIECYKA

Wskazuje wybrany tryb pracy

24 18  
AUTO



(Przykład: Tryb **AUTO**, obecna temperatura 18, temperatura zaprogramowana - 24° C.)

# PRZYGOTOWANIE PIECYKA

## Odpakowanie

Zdjąć osłonę z górnej części  
Otworzyć pokrywę zbiornika i usunąć zabezpieczenie.

Usunąć wszystkie taśmy samoprzylepne.  
Sugerujemy zachować karton.

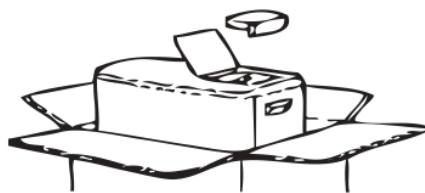

## Przygotowanie do pracy

### Wypoziomowanie:

Ustawić piecyk na równym podłożu.

Źle wypoziomowany może zakłócić prawidłową pracę automatycznego wyłącznika.

Gdy piecyk jest odpowiednio wypoziomowany uaktywnia się automatyczny wyłącznik

Po przyłączeniu piecyka do prądu wyświetli się aktualna temperatura



*obecna temperatura wynosi 12° C*

### Zasilanie: Prąd zmienny 230V-50Hz



- Paliwo nieodpowiednie - pozostałość z zeszłego sezonu grzewczego
- Paliwo nieodpowiednie - przechowywane na słońcu lub poddane działaniu wysokiej temperatury
- Paliwo nieodpowiednie - przechowywane w białym lub otwartym pojemniku przez dłuższy czas.

**Paliwo należy przechowywać w odpowiednim pojemniku.**



### Paliwo zanieczyszczone:

- Paliwo zmieszane z niewielką nawet ilością oleju, benzyny, rozpuszczalnika, oliwy spożywczej, czy smarów itp.
- Paliwo zmieszane z wodą lub zanieczyszczone kurzem.

**Zanieczyszczone paliwo może być przyczyną nieprawidłowego spalania i / lub uszkodzenia piecyka.**

### UWAGA!

**W przypadku nieumyślnego użycia zanieczyszczonego paliwa należy opróżnić z pozostałości paliwa, zarówno zbiornik wyjmowalny jak i stały.**

# PALIWO

**Więcej, niż 95 % problemów powstaje z powodu używania nieodpowiedniej jakości paliwa. Problemy te nie są objęte gwarancją.**

Może być używane tylko wysokiej jakości paliwo do przenośnych grzejników. Winno być wolne od wszelkich zanieczyszczeń, o zawartości aromatów max 1 % i punkcie zapłonu ponad 61° C. Nie wolno używać paliwa z domieszką innych związków chemicznych, wody czy benzyny.

Zbiornik do przechowywania paliwa musi być zawsze czysty i służyć tylko do tego celu.

## PRZECHOWYWANIE PALIWA

Paliwo należy przechowywać z daleka od źródeł ciepła i chronić przed kurzem, światłem oraz promieniami słońca.

Paliwo przechowywane zbyt długo traci swoje właściwości.

Po sezonie należy do końca wypalić paliwo w piecyku.

## Jak odróżnić paliwo do grzejników od benzyny?

**WOLNO** używać tylko paliwa do przenośnych piecyków.  
**NIGDY** benzyny, rozpuszczalników, zanieczyszczonego paliwa.

### Jak odróżnić paliwo do grzejników od benzyny?

Zamocz palec w paliwie i dmuchnij na niego. Benzyna wyparuje natychmiast, a palec pozostanie suchy. W przypadku paliwa do piecyków palec przez chwilę pozostanie wilgotny.



### UZUPEŁNIANIE PALIWA DO PIECYKA

Gdy zbiornik paliwa jest pusty, grzejnik może działać jeszcze przez pewien czas.

#### Paliwo należy uzupełnić:

- gdy grzejnik wyłączył się
- w pomieszczeniu innym, niż to, w którym stoi grzejnik

Sprawdź zawsze, czy korek zbiornika jest dokładnie zakręcony. Zrób to z daleka od źródeł ciepła lub ognia.

# JAKIE PALIWO JEST NIEODPOWIEDNIE?

- Paliwo z zeszłego sezonu.



- Paliwo narażone na działanie słońca lub wysoką wilgotność.



- Paliwo przechowywane w źle zamkniętym zbiorniku, o zbyt jasnych ściankach.



- Paliwo zanieczyszczone wodą, kurzem lub zmieszane z jakimkolwiek innym płynnym paliwem.



- Paliwo o złej jakości ma kolor żółtawy i kwaśny zapach.
- Należy zużyć paliwo w trakcie sezonu grzewczego.

## KONSEKWENCJE STOSOWANIA PALIWA O ZŁEJ JAKOŚCI

- Biały nalot na kratce, utrudniony zapłon i niepełne spalanie.
- W konsekwencji nieprawidłowe spalanie i wyłączenie się piecyka.

## OCZYSZCZANIE PIECYKA ZE ZŁEGO PALIWA

- Opróżnij zbiornik wymowalny oraz stały ze złego paliwa. Oczyść je przemywając kilkakrotnie czystym paliwem do piecyków.

## UWAGA:

Ewentualne naprawy spowodowane użyciem nieodpowiedniego paliwa nie podlegają gwarancji.

Piecyk emituje w bardzo krótkim czasie duże ilości ciepła bez wydzielania żadnych szkodliwych produktów spalania. Dlatego też muszą być stosowane w piecyku najwyższej jakości paliwa naftowe. W zależności od rynku można stosować specjalne paliwo do piecyków naftowych, dopuszcza się również wysoko oczyszczoną naftę oświetleniową o zawartości frakcji aromatycznych poniżej 1%.

Stosując **TOSAINE** zapewnicie sobie Państwo właściwą jakość paliwa.

# NAPEŁNIANIE PALIWEM

Upewnij się, że urządzenie jest wyłączone i nie znajduje się w pobliżu materiałów łatwopalnych.

## 1. Otwórz klapę pojemnika na zbiornik i wyjmij zbiornik.

Pieczyk wyłączy się automatycznie.  
Ustaw zbiornik na poziomej płaszczyźnie.  
Podnieś do góry dwie rączki, przytrzymaj je razem, następnie obróć je i zdejmij zakrętkę.

## 2. Napełnij zbiornik

Ustaw zbiornik na płaskim podłożu i użyj pompki do paliwa.  
Należy przerwać nalewanie, gdy wskaźnik poziomu paliwa będzie wypełniony w połowie.

## 3. Zakręć zakrętkę

Ustaw znaki  $\Delta$  na zakrętce i zbiorniku razem, następnie obróć w prawo do końca, jednocześnie naciskając w dół.  
Upewnij się, że znak  $\Delta$  oraz znak O pokrywają się.  
Złe zamknięcie może być przyczyną wycieku paliwa.  
Wytrzyj ewentualne ślady paliwa.

**W czasie transportu zbiornika trzymaj zawsze za dwie rączki.**

**Chroń zakrętkę przed uszkodzeniem.**

**Uderzona zakrętka może być przyczyną wycieku paliwa.**

**Chroń zbiornik przed upuszczeniem.**

## 4. Włóż zbiornik z powrotem na miejsce

Ostrożnie umieść zbiornik na jego miejscu.

## Wysokość nad poziomem morza - Regulacja pracy palnika

Ponieważ niskie ciśnienie powietrza powoduje nieprawidłową pracę palnika, niezbędne jest ustawienie parametrów pracy palnika w zależności od wysokości nad poziomem morza. Ustawienia można dokonać tylko przy włączonym kablu przyłączeniowym!

**Naciśnij <TIMER CONTROL> i <CHILD SAFETY> razem przez przynajmniej 3 sekundy.**

Wyświetlacz zmienia się przy każdym naciśnięciu jak niżej:

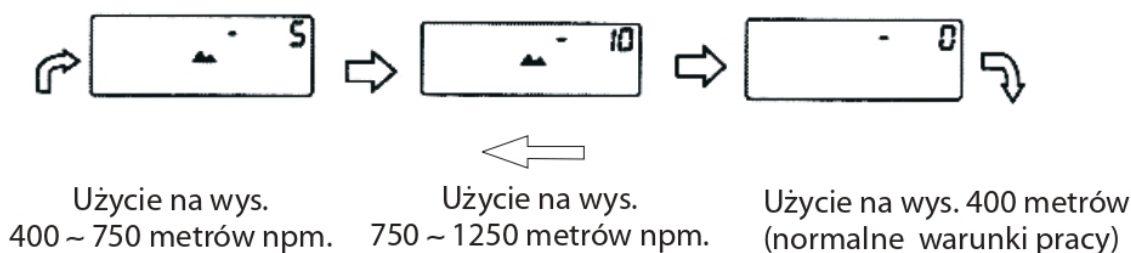

**Ustawienie pozostanie w pamięci również po odłączeniu piecyka od sieci.**

1. Naciśnij w dół nakrętkę filtra.
2. Obróć rączki w lewo.

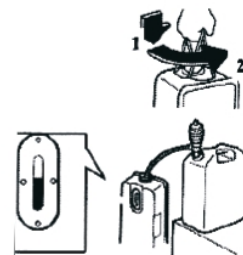

**Napełnienie więcej, niż do połowy wskaźnika oznacza przepełnienie paliwa. Chroń zbiornik przed wodą i kurzem.**



**UWAGA:**



Upewnij się, że wszelkie ślady paliwa na ściankach zbiornika zostały dokładnie wytarte.

# ZAPŁON PIECYKA

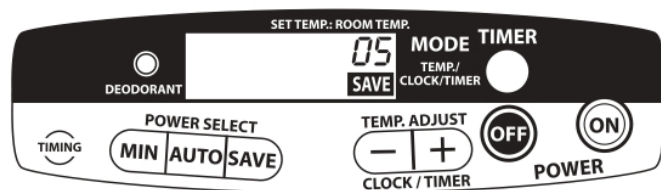

SRE 300

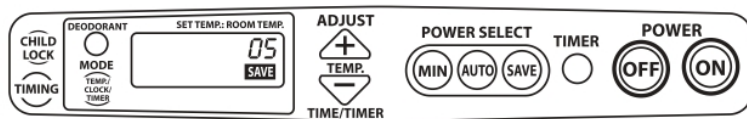

SRE 4600

## Zapłon

Naciśnij <ON> przycisk.

Lampka pracy (ta sama, co przycisk <ON>) zaświeci się czerwono bez względu na rodzaj trybu pracy piecyka.

Podgrzewanie zaczyna się od momentu wyświetlenia "05" na wskaźniku.

Wskaźnik pokazuje dalej "04", "03", "02", "01" i około 2 minuty później następuje zapłon piecyka. Lampka <ODOR FREE> świeci się, gdy ten system jest włączony.

## Sprawdź płomień palnika przez wziernik.

Płomień normalny:

Niebieski płomień z częściowo żółtymi końcami.

Przy ustawieniu na minimum płomień stanie się czerwony bez niebieskiego koloru.



## Płomień nieprawidłowy:

### Czerwony płomień

[Przyczyny]

Brak świeżego powietrza.

Kurz na filtrze wlotowym.

Utrudniony wlot powietrza - piecyk zbyt blisko ściany lub zasłony.

[Środek zaradczy]

Przewentyluj pomieszczenie.

Usuń kurz z filtra.

Przesuń piecyk na inne miejsce.

### Płomień niestabilny

[Przyczyna]

Utrudniony przepływ paliwa w systemie paliwowym.

[Środek zaradczy]

Zatrzymaj piecyk i skontaktuj się z serwisem.



**Skontaktuj się z najbliższym serwisem, jeśli płomienie będą wyglądały jeszcze inaczej, niż opisane powyżej.**

## UWAGA!

Piecyk może nie zadziałać natychmiast, gdy jest włączany po raz pierwszy! Czerwona lampka świeci się, wskazując "E1". Naciśnij wpierw przycisk <OFF>, potem <ON>. Piecyk nie zadziała, gdy przycisk <ON> był wciśnięty przez 5 sekund lub dłużej. Czerwona lampka świeci się, wskazując "E0". Naciśnij wpierw przycisk <OFF>, potem <ON>. W czasie zapłonu słyhać lekki szum startującego palnika.

**Lekki zapach przy uruchomieniu piecyka jest objawem normalnym.  
Należy przewietrzyć pomieszczenie.**

# WYŁĄCZANIE PIECYKA

## WYŁĄCZANIE:

### **Naciśnij przycisk <OFF>.**

Płomień zgaśnie, a lampka <ON> przestanie świecić się.

Lampka <ODOR-FREE> świeci się.

Wentylator może pracować głośniejsze, gdy system <ODOR-FREE> jest włączony.

Cyfrowy wyświetlacz pokazuje tryb pracy piecyka.

Wyłączenie zakończy się gdy lampka <ODOR FREE> zgaśnie, zaś wentylator będzie jeszcze pracował przez około 3 minuty, aby schłodzić piecyk.

**Po włączeniu piecyk pracuje na pełną moc przez około 15 - 20 minut, po tym to okresie piecyk dostosowuje swoją moc do zaprogramowanej temperatury.**

## **UWAGA:**

**NIE WOLNO gasić płomienia palnika przez uderzenie w piecyk, zdmuchnięcia płomienia lub wyłączenie piecyka z sieci!**

## **UWAGA:**

**System <ODOR-FREE> nie zadziała, gdy piecyk zostanie nieprawidłowo wyłączony.**

# REGULACJA TEMPERATURY

SRE 300

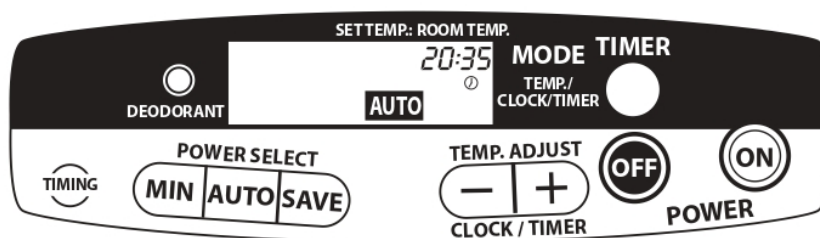

SRE 4600

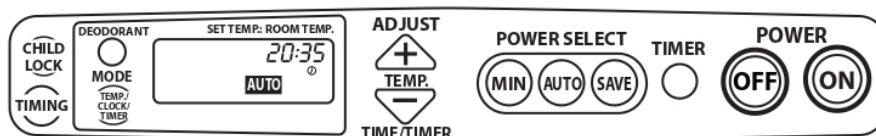

## USTAWIENIE ŻĄDANEJ TEMPERATURY

Fabryczne ustawienie temperatury to 20°C. Można je zmieniać przez naciśnięcie przycisków **+ / - <TEMP. ADJUST SELECTOR>**.

System automatycznie dostosuje moc piecyka do zaprogramowanej temperatury.



## USTAWIENIE TRYBU PRACY PIECYKA

Można wybrać trzy tryby pracy: **SAVE**, **AUTO** lub **MINI**.

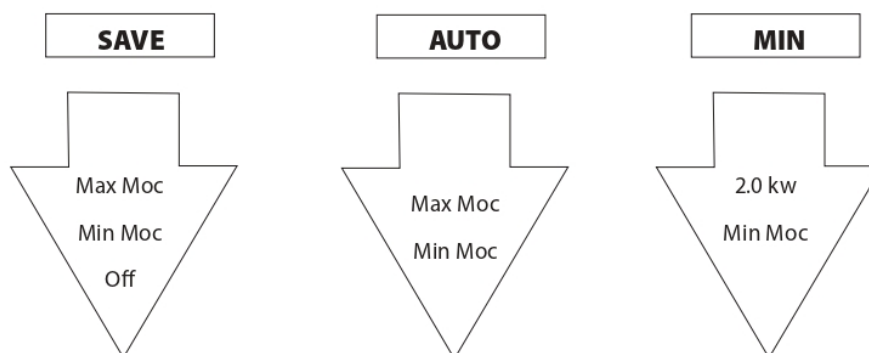

### Tryb SAVE

Piecyk wyłączy się automatycznie, gdy temperatura w pomieszczeniu będzie wyższa o 2°C od temperatury zaprogramowanej.

## UWAGA:

**Nastawiona temperatura może różnić się od temperatury wskazywanej przez termometr pokojowy. Zależy to od zewnętrznych warunków takich, jak temperatura na zewnątrz pomieszczenia, czy też wielkość samego pomieszczenia.**

# USTAWIENIE ZEGARA

## Ustawienie czasu

**1. Naciśnij przycisk <MODE>, aby wyświetlić czas.**

**2. Naciśnij przycisk <-> lub <+> pod <TEMP ADJUST>.**

Naciśnij przycisk raz, wyświetlacz pokaże 00:00, a następnie aktualny czas.  
Naciśnij ponownie, aby zmienić wartość pokazaną na wyświetlaczu.

**3. Ustaw prawidłowy czas.**

Minuty można ustawiać z dokładnością do jednej minuty (jedno naciśnięcie).  
Aby przyspieszyć zmiany, przytrzymaj przycisk wciśnięty.  
Po osiągnięciu liczby 10, minuty będą zmieniały się co 10 (tak, jak na ilustracji).

**Wyświetlony czas < + (w górę)>.**

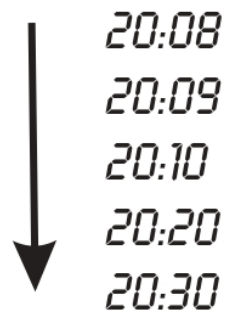

Aby przejść do wyświetlania co minutę ponownie naciśnij raz przycisk.

**4. Ustawienie jest zakończone.**

# PROGRAMOWANIE TIMERA

**SRE 300**

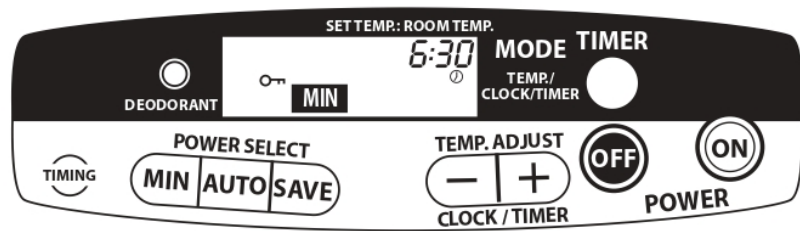

**SRE 4600**

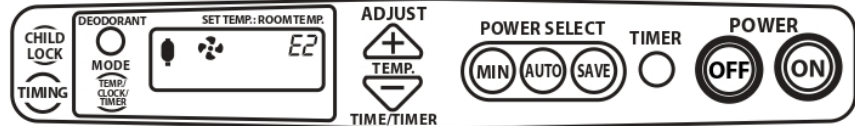

## OBSŁUGA TIMERA

**Timer jest dostępny tylko, gdy jest ustawiony aktualny czas (zegar).**

Gdy jest wciśnięty przycisk <TIMER> rozlega się dźwięk brzęczyka i wyświetlony jest aktualny czas.

**Przykład: zaprogramowanie godz. 6:30.**

### 1. Naciśnij przycisk <ON>.

Lampka kontrolna świeci się.

Powyzsza czynność nie jest potrzebna, gdy piecyk jest włączony.

### 2. Naciśnij przycisk <TIMER>.

Piecyk wyłączy się, a lampka kontrolna zgaśnie.

Lampka kontrolna TIMERA świeci się, wyświetlacz pokazuje godzinę włączenia - 6:00.

### 3. Wprowadzenie czasu włączania piecyka.

Wskazania wyświetlacza zmieniają się co jedną minutę.

Wciśnięcie przycisku na dłużej przyspieszy zmiany.

Po osiągnięciu cyfry 10 zmiany będą co 10 minut.

Aby powrócić do zmian co 1 minutę, należy ponownie raz wcisnąć przycisk.

### 4. Naciśnij przycisk <TIMING> i ustaw czas pracy piecyka.

Wyświetlenie się [-h] wskazuje, że piecyk będzie pracował bez przerwy,

[10h] czas pracy 10 godzin, [9h] czas pracy 9 godzin, (...) i [1h] czas pracy 1 godzina.

### 5. Timer jest zaprogramowany.

Lampka świeci się.

Wyświetlacz pokazuje zaprogramowany tryb pracy.

Piecyk włączy się w zaprogramowanym czasie.

## UWAGA!

**Timer może być programowany w dowolnym momencie za pomocą przycisku <MODE>.**

# ZABEZPIECZENIE PRZED DZIEĆMI

## URUCHOMIENIE TIMERA

### Naciśnij przycisk <OFF>

Lampka kontrolna zgaśnie.

*Jeśli został zaprogramowany TIMER, piecyk można uruchomić wcześniej postępując, jak niżej:*

#### 1. Naciśnij przycisk <ON>.

Lampka kontrolna świeci się.

Powyższe nie jest potrzebne, gdy piecyk już pracuje.

#### 2. Naciśnij przycisk <TIMER>.

Piecyk uruchomi się zgodnie z programem.

Aby wyłączyć piecyk przed żądanym czasem należy nacisnąć przycisk <TIMER>.

## PRZYCISK ZABEZPIECZENIA

Naciśnij przycisk <CHILD SAFETY> na 3 sekundy.

Sygnal dźwiękowy potwierdzi włączenie zabezpieczenia.

### Zabezpieczenie aktywne - piecyk pracuje.

Wszystkie przyciski są zablokowane (poza przyciskiem <OFF>).

### Zabezpieczenie aktywne - piecyk nie pracuje:

Wszystkie funkcje są zablokowane (poza przyciskiem <CHILD SAFETY>).

Wyłączenie zabezpieczenia - naciśnij ponownie przycisk <CHILD SAFETY> na trzy sekundy. Lampka kontrolna zgaśnie.

## UWAGA!

**Jeśli wyświetli się sygnał błędu - wyłącz zabezpieczenie i postępuj zgodnie ze wskazówkami.**

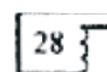
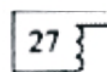

W przypadku zaniku zasilania zaprogramowany czas zostanie zresetowany.

Wskaźnik będzie wskazywał aktualną temperaturę w pomieszczeniu.

W przypadku wyłączenia zasilania spowodowanego trzęsieniem ziemi wskaźnik pokaże "E4" i czerwona lampka kontrolna będzie migać.

W obu przypadkach lampka kontrolna **TIMERA** będzie wyłączona.

Naciśnij przycisk <OFF>, następnie ustaw aktualny czas i zaprogramuj piecyk.

## UWAGA!

**Usuń wszelkie łatwopalne materiały z okolic piecyka.**

# WAŻNE INFORMACJE

## AIR-SENSOR

Piecyk jest wyposażony w **AIR-SENSOR**.

Nienormalne warunki pracy (zła wentylacja lub za małe pomieszczenie) spowodują automatyczne wyłączenie się piecyka. Lampka **AIR-SENSOR** zaświeci się.

## WAŻNE

**Jakiegolwiek zmiany lub ingerencje w system bezpieczeństwa piecyka są zabronione. Spowodują utratę gwarancji i mogą być przyczyną znacznego ryzyka dla użytkownika.**

## OGRANICZENIE UŻYTKOWANIA

Piecyk nie może być używany w hermetycznie zamkniętych pomieszczeniach takich, jak przyczepy kempingowe, czy wnętrza samochodów osobowych. Nie kładź niczego na grzejniku, gdy działa. Urządzenia nie mogą obsługiwać osoby (w tym dzieci) o ograniczonej sprawności fizycznej psychicznej ani przez osoby nieposiadające żadnej wiedzy i doświadczenia, chyba że będzie nadzorowane przez osobę odpowiedzialną za ich bezpieczeństwo. Dzieciom nie wolno bawić się urządzeniem.

## WAŻNE

**Używaj piecyka w odpowiednio wentylowanych pomieszczeniach.**

**Każde pomieszczenie, w którym jest używany piecyk musi być odpowiednio wentylowane (otwór wentylacyjny winien mieć powierzchnię minimum 50 cm<sup>2</sup>).**

**Nie używaj piecyka w zbyt małych pomieszczeniach: 3,0 kW: min. 46 m<sup>3</sup>, 4,6 kW: min. 71 m<sup>3</sup>.**

**Uszkodzony kabel zasilający musi być wymieniony przez fachowy serwis.**

**Jeśli włączył się system bezpieczeństwa piecyka, należy przewietrzyć pomieszczenie, usunąć przyczynę wyłączenia się piecyka i włączyć go ponownie.**

**Nie wolno ingerować w system zasilania piecyka.**

**Zawsze należy zachować odległość min. 1 m od innych obiektów.**



**NIE WOLNO UŻYWAĆ PIECYKA  
W POMIESZCZENIACH ZNAJDUJĄCYCH SIĘ  
PONIŻEJ PODŁOGI.**

## UWAGA!

**Wymiana uszkodzonego kabla**

**Wymiana uszkodzonego kabla przyłączeniowego może być dokonana tylko przez fachowy serwis.**

# KONSERWACJA



## UWAGA

Wszelkie czynności konserwacyjne można wykonywać tylko po wyłączeniu piecyka, odłączeniu kabla oraz ostygnięciu piecyka.

Nie wolno demontować żadnych urządzeń systemu bezpieczeństwa ani żadnych innych elektrycznych części piecyka.

### Po każdym użyciu:

Zawsze sprawdź, czy w pobliżu piecyka nie ma łatwopalnych materiałów.

Sprawdź, czy nie ma wycieku paliwa na podstawie piecyka lub w jego wnętrzu.

W przypadku wycieku, którego nie można usunąć natychmiast wyłącz piecyk i skontaktuj się z serwisem.



### Raz w tygodniu:

Ściereczką przetrzyj obudowę.

Za pomocą odkurzacza oczyść wylot powietrza.

Wylot powietrza powinien być czyszczony regularnie.

**Nie wolno** używać płynnych środków do czyszczenia.

**Nie wolno** używać alkalicznych lub kwaśnych środków czyszczących.

Filtr powietrza zablokowany przez kurz może być powodem złego spalania a nawet samozapłonu.

Zdemontuj filtr i oczyść go odkurzaczem lub umyj.

Osusz filtr i zamontuj go z powrotem.

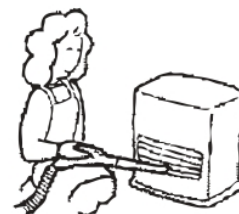



## UWAGA

Oczyszczyć z kurzu wtyczkę kabla przyłączeniowego.



### Raz na miesiąc

Mocno wstrząśnij piecykiem, aby sprawdzić działanie automatycznego wyłącznika.

Sprawdź, czy płomień zgasł i czy wyświetlacz pokazuje kod błędu "E4".

### Raz na rok

Kurz lub woda w filtrze paliwa mogą spowodować utrudniony przepływ paliwa, a w konsekwencji nieprawidłowe spalanie.

**1. Odłącz kabel od sieci. Wyjmij zbiornik z piecyka.**

**2. Wyjmij wlot paliwa ze stałego zbiornika.**

**Uważaj, żeby żadne zanieczyszczenia nie dostały się do zbiornika.**

**3. Umyj wlot w czystym paliwie do piecyków. NIGDY nie myj go w wodzie.**

**4. Umieść wlot ponownie w stałym zbiorniku.**

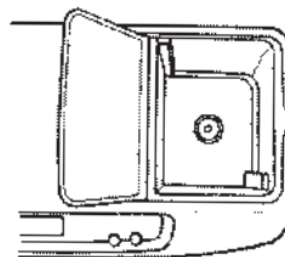

### Wymiana filtra paliwa:

Wymień filtr, jeśli normalne czyszczenie nie da pożądanego rezultatu.

**1. Połóż wlot paliwa do góry nogami. Odłącz podstawę wlotu paliwa i zdejmij filtr.**

**2. Zamontuj nowy filtr wciskając cztery zapadki.**



# OPRÓŻNIANIE ZBIORNIKA



## OSTRZEŻENIE

**W czasie wypompowywania paliwa ze zbiornika stałego należy bezwzględnie wyłączyć piecyk i odłączyć go od sieci elektrycznej.**

Opróżnianie zbiornika stałego

W przypadku dostania się wody do zbiornika i zakłócenia spalania należy:

**1. Odłączyć piecyk od sieci elektrycznej.**

**2. Wyjąć wlot paliwa.**

Przeczytaj wskazówki dotyczące czyszczenia filtra paliwa.

**3. Opróżnij zbiornik stały z paliwa.**

Wsuń pompkę przez szczelinę znajdującą się z tyłu piecyka.

**4. Włóż wlot paliwa na miejsce.**

Osusz wlot paliwa z paliwa albo wody np. używając gazety.

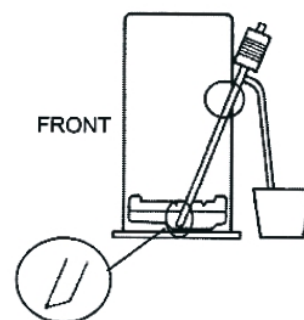

**Jeśli spalanie będzie nadal nieprawidłowe należy skontaktować się z serwisem.**

## REGULARNE SERWISOWANIE

Zaleca się przeprowadzać poniższe czynności przynajmniej raz na dwa lata.

Zaleca się oddać piecyk na przegląd techniczny raz na dwa lata.

Zapewni to jego perfekcyjne działanie przez wiele lat.

**Aby uzyskać więcej informacji skontaktuj się z serwisem.**

**Części, które należy wymienić z uwagi na upływ czasu:**



Opakowanie, filtr paliwa.

**Części, które mogą być uszkodzone przez złą jakość paliwa:**

Elektromagnetyczna pompa, przewody paliwowe, korpus palnika, filtr paliwa, siatka palnika.

# USUWANIE DROBNYCH USTEREK

Zapoznaj się z poniższą tabelą, która pomoże usunąć większość problemów.  
Jeśli problemów nie uda się rozwiązać skontaktuj się z serwisem.

	Problem	Przyczyna i rozwiązanie	
<b>Zapłon i wyłączenie piecyka</b>	Przy pierwszym użyciu po zakupie, w sezonie lub gdy piecyknie był używany przez dłuższy czas	Dym lub zapach wydobywa się z piecyka	Specjalna farba lub/i kurz mogą się palić. Wywietrz pomieszczenie. Jest to objaw normalny, który szybko zniknie.
		Pompa wydaje dźwięki lub/i płomień nie jest stabilny	Bąble powietrza w systemie paliwowym. Gdy znikną, płomień będzie ponownie stabilny.
		Po kilkakrotnym włączeniu i wyłączeniu płomień gaśnie, lub wydziela dym	Zbyt mała ilość paliwa dociera do palnika. Jeśli wyświetla się kod błędu "E1", naciśnij przycisk <OFF> a następnie <ON>.
	Czasami słychać słabe dźwięki	Spowodowane rozszerzeniem się metalu. Objaw normalny.	
Nie można włączyć piecyka ponownie tuż po jego wyłączeniu	Potrzebne jest 1 do 2 minut na podgrzanie piecyka.		
<b>Praca piecyka</b>	Palnik staje się czerwony	Normalne przy mocy ustawionej na minimum.	
	Płomień czerwono-pomarańczowy	Objaw normalny gdy: Piecyk jest używany w słonym powietrzu - np. nad morzem. Piecyk pracuje w zakurzonej atmosferze. Piecyk pracuje w wilgotnej atmosferze. Piecyk pracuje obok nawilżacza powietrza.	
	Dźwięk przelewającej się cieczy	Paliwo przelewa się do stałego zbiornika. Objaw normalny.	
<b>TIMER</b>	Nie można zaprogramować timera	Aktualny czas nie został ustawiony.	
	Piecyk nie włącza się w zaprogramowanym czasie	Nastąpił brak zasilania lub uruchomił się automatyczny wyłącznik. Zaprogramuj timer ponownie. Sprawdź czy czas został ustawiony.	
<b>INNE</b>	Wyciek ze zbiornika	Źle zakręcona zakrętka.  	
	Błyska lampka poziomu paliwa, piecyk nie startuje choć zbiornik jest pełen Brak reakcji na przycisk funkcji	Zatkany filtr paliwa. Oczyszczyć filtr lub zmienić na nowy.  Zabezpieczenie przed dziećmi aktywne. Wyłącz funkcję. 	

# SYGNALIZACJA USTEREK

Usterki sygnalizowane na wyświetlaczu piecyka

**SRE 300**

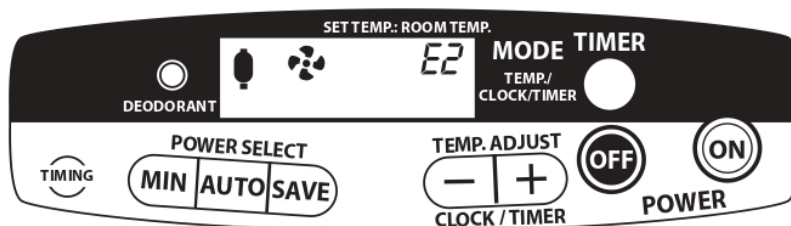

**SRE 4600**

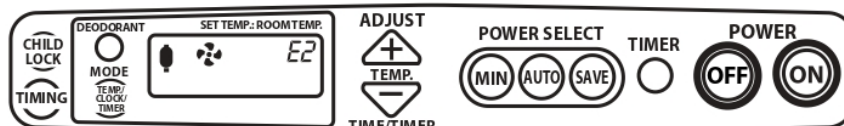

Kod usterki	Przyczyny
<i>E0</i>	<ON> przycisk był wciśnięty dłużej niż 5 sekund.
<i>E1</i>	Zakłócenie zapłonu lub niestabilny płomień. Nadmiar wody w urządzeniu.
<i>E2</i>	Zakłócenie zapłonu lub zgaśnięcie płomienia. Nadmiar wody w urządzeniu.
<i>E4</i>	Piecyk został uderzony lub przewrócony.
<i>E7</i>	Piecyk przegrzał się.
<i>d2</i>	Zablokowany wlot powietrza - rezultat przegrzanie piecyka.

Wszystkie lampki świecą się.	Źle włożona wtyczka do gniazda Zanik napięcia (System bezpieczeństwa zadziałał)
Wskaźnik wentylatora miga.	Zatkany filtr wlotu powietrza (zadziałał Stabilizator płomienia). Zbyt słaba wentylacja w pomieszczeniu (zadziałał Stabilizator płomienia).
Wskaźnik <FUEL> świeci / miga.	Brak paliwa. Woda/kurz w zbiorniku paliwa lub w filtrze paliwa.

**Jeśli poniższe działania nie przyniosą rezultatu lub gdy wyświetli się kod błędu nie wymieniony na poprzedniej stronie, odłącz na chwilę piecyk od sieci i naciśnij ponownie przycisk <ON>.**

**Jeśli nadal nie będzie pozytywnej reakcji, należy skontaktować się z serwisem.**

## USUWANIE USTEREK

Naciśnij przycisk <OFF>, a następnie przycisk <ON>.

Naciśnij przycisk <OFF>, a następnie przycisk <ON>.  
Usuń wodę ze stałego zbiornika.



Oczyść filtr paliwa.  
Usuń wodę ze stałego zbiornika.



Upewnij się, czy piecyk stoi na płaskiej i stabilnej powierzchni.



Poczekaj, aż piecyk ostygnie i oczyść filtr wlotu powietrza.  
Usuń przedmioty blokujące wyloty gorącego powietrza.



Usuń blokujące przedmioty (jeśli są).



Włącz dokładnie wtyczkę do gniazdka.  
Naciśnij przycisk <OFF>, a następnie przycisk <ON>.

Wywietrz pomieszczenie i oczyść filtr wlotu powietrza.  
Zaleca się wietrzyć pomieszczenie w czasie pracy piecyka raz lub dwa razy na godzinę.



Napełnij zbiornik po uprzednim naciśnięciu przycisku <OFF>, a następnie naciśnij <ON>.  
Oczyść zbiornik paliwa.  
Oczyść filtr paliwa.  
Wypompuj paliwo ze zbiornika stałego i oczyść go.



**System anty-zapachowy nie zadziała, gdy płomień zgaśnie z powodu błędu operacji.**

# NAPRAWY

**W przypadku konieczności naprawy lub wymiany części należy zgłosić się do serwisu.**

**Samowolne naprawy lub wymiana części mogą być przyczyną częściowego lub całkowitego cofnięcia gwarancji na piecyk.**

# PRZECHOWYWANIE

1. Odłącz piecyk od sieci.
2. Opróżnij z paliwa zarówno zbiornik wyjmowalny, jak i stały. Pozostałości paliwa grożą korozją.
3. Oczyszcz obudowę piecyka oraz wlot powietrza suchą ściereczką.
4. Sprawdź, czy nie ma konieczności wymiany części. Jeśli tak, skontaktuj się z serwisem.
5. Włóż piecyk do kartonu i umieść go w suchym pomieszczeniu. Przechowuj go zawsze w pozycji pionowej.

25

23

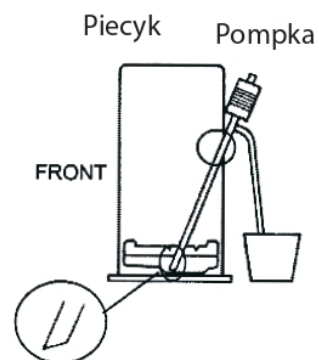

# SPECYFIKACJA

DANE TECHNICZNE TOSAI			
MODEL		SRE 300	SRE 4600
Typ		Grzejnik na paliwo płynne z nawiewem	
Zapłon		Elektroniczny	
Paliwo		Paliwo płynne do przenośnych grzejników	
Zużycie paliwa (g/h)	MAX	250	383
	średnie	158	236
	MIN	65	85
Zużycie paliwa (l/h)	MAX	0.32 l/h	0.49 l/h
	średnie	0.20 l/h	0.28 l/h
	MIN	0.08 l/h	0.11 l/h
Wydajność (Wat)	MAX	3000	4600
	średnie	1890	2840
	MIN	775	1080
Pojemność zbiornika (l)		4.0L	7.1L
Autonomia w godz.	MAX	49.4 h	65.9 h
	MIN	12.5 h	14.5 h
Ogrzewana kubatura w m <sup>3</sup> MAX		120	184
Wymiary (Wys.xSzer.xGłęb.)		415x400x300	455x500x310
Waga kg		9.2 kg	13.3 kg
Napięcie		230V, 50 Hz	
Pobór mocy (W)		34 W	40 W
Bezpiecznik		Cylindryczny typ. 6.3 A	
Safety devices		Automatyczny wyłącznik przy uderzeniu i przewróceniu, Bezpiecznik przegrzania, spadku napięcia, Stabilizator płomienia, Bezpiecznik zapłonu i kontroli spalania.	

Z zastrzeżeniem prawa do zmian technicznych i błędów drukarskich.

wersja 12/2023

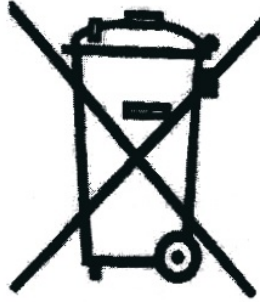

06W05

### **Ekologia-Dbajmy o środowisko**

Opakowanie kartonowe radzimy oddać do punktu skupu makulatury. Worki z polietylenu (PE) wyrzucić do kontenera na plastik, części z tworzyw oddać do punktu skupu surowców wtórnych. Części metalowe oddać do punktu skupu złomu. Za organizację zbiornic materiałów do wtórnego wykorzystania, jak również informację o ich rozmieszczeniu odpowiedzialne są Urzędy Gmin i Powiatów.

Z zastrzeżeniem prawa do zmian technicznych i błędów drukarskich.

wersja 12/2023