

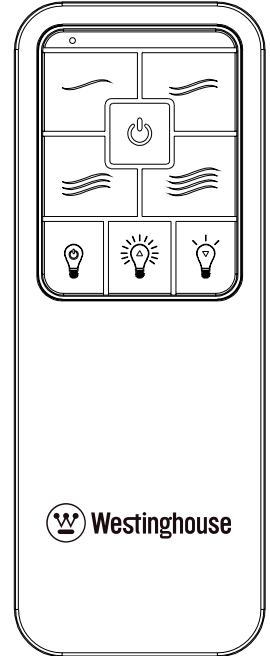

Radio frequency remote control for ceiling fans
Radiofrequenz-Fernbedienung für Deckenventilatoren
Télécommande radiofréquence pour ventilateurs de plafond
Radio controllo di frequenza a distanza per ventilatori da soffitto
Radio frequentie afstandsbediening voor plafondventilatoren
Radio control de frecuencia de remoto para ventiladores de techo
Control de frequência de radio remoto para ventiladores de teto
Radiofrekvens fjernkontroll for takvifter
Radiofrekvens fjärrkontroll för takäktar
Radiotaajuus kaukosäädin kattotuuletin
Radiofrekvens fjernbetjening til loftet fans
Częstotliwość zdalnego sterowania Radio wentylatory
Радиочастотный пульт дистанционного управления для потолочных вентиляторов
Радіочастотний пульт дистанційного керування для стельових вентиляторів
Raadiosagedusel töötav kaugjuhtimispuult laeventilaatoritele
Tälvadibas pulsts griestu ventilatori
Nuotolinio valdymo pultas lubų ventiliatoriai
Rádiofrekvenčná diaľkové ovládanie pre stropné ventilátory
Radiofrekvenční dálkové ovládání pro stropní ventilátory
Radiofrekvenčni daljinski upravljalnik za stropni ventilatorji
Radio frekvencija daljinski upravljač za strop obožavatelja
Rádiófrekvenciás távirányító mennyezeti ventilátor
Радиочестотната дистанционно управление за вентилатори на тавана
Frecvență telecomanda pentru ventilatoare de tavan
Раδιοσυχνότητων τηλεχειριστήριο για ανεμιστήρες οροφής
Tavan vantilatörleri için Radyo frekanslı uzaktan kumanda



GB **Safety Tips:**

CAUTION!: Read these instructions carefully, as incorrect wire connections will damage receiver unit.

CAUTION!: Before making any electrical connections, ensure the supply is isolated at the fuse or breaker protecting the circuit to be worked on. Double check the supply is isolated.

NOTE : This remote control is suitable for connection to both types of wiring systems used with Westinghouse ceiling fans. Refer to ceiling fan instructions for choice of wiring connections.

D **Sicherheitshinweise:**

VORSICHT!: Lesen Sie diese Anleitung sorgfältig durch, da falsche elektrische Verbindungen zu Schäden an der Empfängereinheit führen.

VORSICHT!: Vergewissern Sie sich, dass die verwendeten Kabel an der Sicherung bzw. am Unterbrecher isoliert sind und somit den zu bearbeitenden Stromkreis schützen. Prüfen Sie die Isolierung mehrmals.

HINWEIS: Diese Fernbedienung ist für die Verwendung an beiden der mit den Deckenventilatoren von Westinghouse verwendeten Verkabelungsarten geeignet. Die Kabelverbindungen hängen von der jeweiligen Einbauvariante des Deckenventilators ab (siehe Installationsanleitung für Deckenventilator).

F **Récautions :**

ATTENTION ! Veuillez lire ces instructions bien attentivement car un raccordement incorrect endommagerait le récepteur.

ATTENTION ! Avant d'effectuer tout raccordement électrique, assurez-vous que le circuit d'alimentation électrique sur lequel vous travaillez est isolé au niveau du fusible ou du coupe-circuit. Vérifiez à nouveau si le circuit est isolé.

REMARQUE : Cette télécommande convient à deux types de systèmes de raccordement utilisés avec les ventilateurs de plafond Westinghouse. Afin de choisir le type de raccordement approprié, veuillez vous reporter aux Instructions d'installation pour le ventilateur de plafond.

I **Note sulla sicurezza:**

ATTENZIONE: leggere attentamente queste istruzioni. Un cablaggio inadeguato arrecherà danni al ricevitore.

ATTENZIONE: prima di effettuare il collegamento elettrico, assicurarsi di aver isolato l'alimentatore in corrispondenza del fusibile o dell'interruttore automatico per proteggere il circuito su cui si deve intervenire. Verificare che l'isolamento dell'alimentatore sia adeguato.

NOTA: questo comando a distanza è compatibile per il collegamento dei due tipi di cablaggio utilizzati nei ventilatori a soffitto Westinghouse. Consultare le istruzioni di installazione del ventilatore a soffitto per scegliere il tipo di collegamento appropriato.

NL **Veiligheidstips:**

OPGELET! Lees deze instructies aandachtig, want verkeerde draadverbindingen kunnen de ontvanger beschadigen.

OPGELET! Voordat u elektrische verbindingen legt, moet u controleren of de voeding geïsoleerd is bij de zekering of stroomonderbreker die het circuit beschermt waaraan wordt gewerkt. Controleer tweemaal of de voeding geïsoleerd is.

NB: Deze afstandsbediening kan worden aangesloten op de twee soorten bedrading die met de plafondventilatoren van Westinghouse worden gebruikt. Raadpleeg de instructies voor de plafondventilator om de bedringsaansluitingen te kiezen.

E **Consejos de seguridad:**

¡ADVERTENCIA! Lea estas instrucciones detenidamente ya que el receptor se dañará si la conexión de los cables es incorrecta.

¡ADVERTENCIA! Antes de hacer cualquier conexión eléctrica, asegúrese de aislar el suministro de energía al fusible o cortacircuito que protege el circuito en el que va a trabajar. Verifique nuevamente para comprobar que ha aislado el suministro de energía.

NOTA: Esta unidad de control remoto es compatible con ambos tipos de sistemas de cableado utilizados con ventiladores de techo Westinghouse. Consulte las instrucciones para el ventilador de techo para seleccionar la conexión de cableado.

P **Conselhos de Segurança:**

CUIDADO: Leia cuidadosamente estas instruções, uma vez que uma ligação incorrecta dos fios danificará a unidade do receptor.

CUIDADO!: Antes de fazer quaisquer instalações eléctricas, certifique-se que a alimentação está isolada no fusível ou no disjuntor protegendo o circuito em que trabalha. Volte a verificar se alimentação está isolada.

NOTA: Este telecomando é adequado para ligação aos dois tipos de instalação usados com as ventoinhas de tecto Westinghouse. Consulte as instruções da ventoinha de tecto para escolher a instalação.

N **Sikkerhet:**

FORSIKTIG!: Les instruksjonene nøye, ettersom feilkoplinger vil skade fjernkontrollens mottakerdel.

FORSIKTIG!: Før noen av ledningene koples, forsikre deg om at strømforsyningen er frakoblet ved sikringen eller kretsbyteren, slik at det ikke er strøm på den kretsen det arbeides på. Dobbeltsjekk at strømforsyningen er koplet fra nettet.

MERKNAD: Denne fjernkontrollen kan koples til begge ledningssystemene som følger med Westinghouse takvifter. Se i takvifteinstruksjonene for valg av ledningskoplinger.

5 **Säkerhetsanvisningar:**

VARNING!: Läs dessa anvisningar noggrant eftersom felaktiga anslutningar skadar mottagarenheten.

VARNING!: Innan du gör några elektriska anslutningar, var säker på att spänningskällan är frånskild vid säkringen eller strömbrytaren som skyddar den strömkrets som arbetet skall utföras på. Kontrollera ännu en gång att spänningskällan har isolerats.

OBS!: Denna fjärrkontroll lämpar sig för anslutning till båda typerna av kopplingssystem som används för Westinghouse takfläktar. Se Anvisningarna för takfläkt för val av trådanslutningar.

FIN **Turvallisuusvinkkejä:**

VAROITUS!: Lue nämä ohjeet huolellisesti, sillä johtojen väärä kytkeminen vahingoittaa vastaanotinta.

VAROITUS!: Varmista ennen sähkökytkentöjen tekemistä, että piiri, jonka parissa työskennellään, on virtalähteen eristävän sulakkeen tai virrankatkaisimen suojaama. Varmista uudelleen, että virtalähde on eristetty.

HUOMAUTUS: Kauko-ohjain voidaan kytkeä Westinghouse-kattotuulettimissa käytettävään kummankin tyyppiseen kytkentäjärjestelmään. Katso kytkentävaihtoehdot kattotuulettimen käyttöohjeista.

DK **Sikkerhedsanvisninger:**

FORSIGTIGT: Læs denne vejledning omhyggeligt, da ukorrekt ledningstilslutning kan beskadige modtagerenhed.

FORSIGTIGT: Før der foretages elektriske tilslutninger skal man sikre, at strømmen er isoleret ved sikring eller afbryder beskyttende den strømkreds, som man skal arbejde med. Double check at strømforsyning er isoleret.

BEMÆRK: Denne fjernbetjening kan anvendes for tilslutning til begge typer af ledningssystemer brugt med Westinghouse loftventilatorer. Se loftventilatorens brugsvejledning for at vælge den rigtige ledningstilslutning.

PL **Rady dotyczące bezpieczeństwa:**

UWAGA! Przeczytaj te instrukcje uważnie, ponieważ nieodpowiednie połączenia przewodów uszkodzi aparat odbiorczy.

UWAGA! Zanim wykonasz jakiegokolwiek elektryczne połączenie upewnij się, że dopływ prądu jest odizolowany przy bezpiecznikach lub automatycznych wyłącznikach chroniąc w ten sposób obwody elektryczne, z którymi będziesz pracować. Upewnij się jeszcze raz, że dopływ prądu jest odizolowany.

UWAGA: To zdalne sterowanie nadaje się do połączeń z oboma typami systemów łączenia przewodów, używanymi w wentylatorach firmy Westinghouse. Aby wybrać typ połączenia przewodów, należy się zapoznać z instrukcją obsługi wentylatora.

Правила техники безопасности:

ОСТОРОЖНО! Необходимо внимательно прочесть данные инструкции, поскольку неправильное электрическое подключение приведет к повреждению приемного устройства.

ОСТОРОЖНО! Перед тем, как приступить к подключению к электросети, необходимо убедиться в том, что подача тока изолирована на главной цепи или ответвлении, и что цепь, на которой выполняются действия, защищена. Еще раз проверить, изолирована ли подача тока.

ЗАМЕЧАНИЕ: Дистанционное управление подходит для обоих типов систем подключения, используемых с вентиляторами фирмы Westinghouse. См. Инструкции к вентилятору, позволяющие выбрать системы подключения.

Поради з техніки безпеки:

ПОПЕРЕДЖЕННЯ: Уважно ознайомтесь із цими вказівками, оскільки невірне підключення провідників пошкодить приймальний пристрій.

ПОПЕРЕДЖЕННЯ: Перед здійсненням будь-яких електричних підключень переконайтеся у тому, що електричний ланцюг, над яким необхідно виконати роботи, є ізольованим від мережі на ділянці плавких за побігачів або автоматичних перемикачів. Перевірте знов, чи відсічено мережу живлення.

ПРИМІТКА: Дана система дистанційного керування є придатною для підключення до систем, що мають систему підключення обох типів, що використовуються із стельовими вентиляторами Westinghouse. Для вибору системи підключення див. інструкцію до стельового вентилятора.

EST **Ohutusnõuanded:**

ETTEVAATUST! Lugege antud juhiseid hoolikalt, sest ebakorrektnete juhtmete ühendamine võib kahjustada vastuvõtjat.

ETTEVAATUST! Enne mis tahes elektriliste ühenduste tegemist veenduge, et elektritoide on isoleeritud kaitsmest või vastava vooluringi kaitselülitist. Kontrollige mitu korda, et toide oleks isoleeritud.

MÄRKUS: Antud kaugjuhtimisseade on sobiv mõlemat tüüpi Westinghouse ventilaatorite puhul kasutatud juhtmesüsteemidega. Juhtmesüsteemi valiku puhul vaadake ventilaatorite paigaldusjuhendit.

LV **Drošības padomi:**

UZMANĪBU! Uzmanīgi izlasiet šīs instrukcijas, jo nepareizi vadu savienojumi bojās uztvērēja ierīci.

UZMANĪBU! Pirms jebkādu elektrisku savienojumu izveidošanas, nodrošiniet, ka ķēdei, pie kā tiks strādāts, strāvas piegāde ir izolēta pie drošinātāja vai kronšteina. Pārbaudiet divreiz, vai strāvas padeve ir izolēta.

PIEZĪME: Šī tālvadība ir piemērota savienojumiem ar abu veidu elektroinstalācijas sistēmām, kas izmantotas Westinghouse griestu ventilatoriem. Skatiet griestu ventilatora instrukcijas par elektroinstalācijas savienojumu izvēli.

LT **Saugumo patarimai:**

DĖMESIO! Atidžiai perskaitykite šias instrukcijas, nes netinkamai sujungti laidai gali sugadinti imtuvo bloką.

DĖMESIO! Prieš sujunginėdami elektrą, įsitinkinkite, kad ji išjungta ties tvarkomos grandinės saugikliu arba srovės išjungikliu. Dukart patikrinkite, kad tiekimas išjungtas.

PASTABA. Šis nuotolinis valdymas tinka sujungti abiejų tipų laidų sistemoms, naudojamoms su „Westinghouse“ lubų ventiliatoriais. Perskaitykite lubų ventiliatoriaus instrukcijas – pasirinksite laidų jungtis.

SK **Bezpečnostné rady:**

UPOZORNENIE! Pozorne si prečítajte tieto inštrukcie, pretože nesprávne zapojenie vodičov spôsobí poškodenie prijímača.

UPOZORNENIE! Pred vytváraním akýchkoľvek elektrických pripojení sa uistite, že prívod prúdu je prerušený na poistke alebo ističi chrániacom príslušný obvod. Dvakrát skontrolujte odpojenie prívodu prúdu.

POZNÁMKA: Tento diaľkový ovládač je vhodný na pripojenie k obom typom elektroinštalácie stropných ventilátorov Westinghouse. V inštrukciách k stropnému ventilátoru sa nachádzajú informácie, ktoré vám pomôžu s výberom spôsobu zapojenia vodičov.

CZ **Bezpečnostní tipy:**

POZOR! Přečtěte si pozorně tyto pokyny, protože nesprávné zapojení vodičů zničí jednotku přijímače.

POZOR! Než provedete elektrické zapojení, zkontrolujte, zda je napájení izolováno u pojistky nebo jističe a zda je obvod, na kterém se bude pracovat, odpojen. Izolaci napájení zkontrolujte dvakrát.

POZNÁMKA: Toto dálkové ovládání je vhodné k zapojení s oběma typy systémů propojení používanými se stropními ventilátory Westinghouse. Pro výběr systému elektrického zapojení se informujte v pokynech.

SLO **Varnostni napotki:**

POZOR! Ta navodila skrbno preberite, saj nepravilno prikljuèevanje žic poškoduje sprejemnik.

POZOR! Pred kakršnimikoli opravili na elektrièni napeljavi (prikljuèevanje) se preprièajte, da je napajanje izkljuèeno z varovalko ali prekinjevalom. Dvakrat preverite, da je napajanje resnièno izkljuèeno.

OPOMBA: Ta daljinski upravljalnik je primeren za prikljuèitev na obe vrsti sistemov ožičenja pri Westinghouse stropnih ventilatorjih. V navodilih za stropni ventilator poišèite informacije o prikljuèkih ožičenja.

HR **Sigurnosne napomene**

OPREZ! Pažljivo pročitajte ove upute, jer pogrešno spajanje žica može oštetiti prijemni uređaj.

OPREZ! Prije svakog električnog spajanja, provjerite je li izolirano napajanje pri osiguraču ili prekidaču kruga na kojem ćete raditi. Dvaput provjerite je li napajanje izolirano.

NAPOMENA: Ovaj daljinski upravljač podesan je za spajanje na oba tipa sustava ožičenja koji su u uporabi na Westinghouse stropnim ventilatorima. Za odabir spajanja ožičenja pogledajte upute za stropni ventilator.

H **Biztonságtechnikai tanácsok:**

FIGYELEM!: Olvassa el körültekintően ezeket az utasításokat, mert a helytelen elektromos bekötések miatt a vevőegység károsodhat.

FIGYELEM!: Mielőtt bármilyen elektromos bekötést végezne, győződjön meg róla, hogy az elektromos tápfeszültség az adott áramkör biztosítékánál illetve megszakítójánál le legyen választva! Ellenőrizze kétszeresen, hogy a tápfeszültség le legyen választva!

MEGJEGYZÉS: Ez a távirányító a Westinghouse mennyezeti ventilátorokhoz használt mindkét fajta bekötési rendszerhez csatlakoztatható. A használt vezetékcsatlakozókhoz lásd a mennyezeti ventilátor használati utasítását.

BG **Съвети за безопасност:**

ВНИМАНИЕ! Моля четете внимателно тези инструкции, тъй като неправилното свързване на жиците ще повреди уреда.

ВНИМАНИЕ! Преди да започнете да правите свързването на жиците за електричество, моля изключете веригата върху която ще работите от контакта или бушона. Проверете още веднъж дали захранването е прекъснато.

ЗАБЕЛЕЖКА: Това дистанционно управление е подходящо и за двата типа системи за електрически монтаж на таванни вентилатори на фирмата “Уестингхаус”. За избор на електромонтаж, моля вижте инструкциите на таванния вентилатор.

RO **Măsuri de protecție:**

ATENȚIUNE! Citiți și urmați aceste instrucțiuni cu atenție, deoarece o conectare greșită a firelor va duce la defectarea receptorului.

ATENȚIUNE! Înainte de a face orice conectare electrică, trebuie să vă convingeți că circuitul este întrerupt de la siguranțe sau de la disjunctor, pentru a proteja circuitul pe care se lucrează. Verificați din nou dacă izolația electrică este în bună stare.

NOTĂ: Telecomanda poate fi folosită pentru conectare la ambele tipuri de sisteme de cablaj care se folosesc cu ventilatoarele de tavan Westinghouse. Consultați manualul de instrucțiuni al ventilatorului de tavan cu privire la alegerea de conexiune a cablajului de ales.

GR

Συμβουλές ασφαλείας:

ΠΡΟΣΟΧΗ! Διαβάστε όλες τις οδηγίες προσεκτικά, καθώς οι λανθασμένες συνδέσεις καλωδίων θα προκαλέσουν βλάβη στη μονάδα δέκτη.

ΠΡΟΣΟΧΗ! Πριν προβείτε σε οποιαδήποτε ηλεκτρική σύνδεση, βεβαιωθείτε ότι η ηλεκτρική παροχή στο κύκλωμα στο οποίο θα εργαστείτε είναι απομονωμένη στην ασφάλεια ή στον ασφαλειοδιακόπτη. Επιβεβαιώστε και πάλι ότι η παροχή είναι απομονωμένη.

ΣΗΜΕΙΩΣΗ: Αυτό το τηλεχειριστήριο είναι κατάλληλο για σύνδεση και στα δύο συστήματα καλωδίωσης που χρησιμοποιούνται στους ανεμιστήρες οροφής της Westinghouse. Αναφερθείτε στις οδηγίες ανεμιστήρων οροφής για την επιλογή συνδέσεων καλωδίων.

TR

Güvenlik önlemleri

UYARI: Yanlış herhangi bir bağlantı alıcı ünitesine zarar verebileceği için bu talimatları dikkatle okuyun.

UYARI: Herhangi bir elektrik bağlantısı yapmadan önce üzerinde çalışılacak devreyi koruyan sigorta ya da şalterdeki canlı hattın izole edildiğinde emin olun. Canlı hattın izole olup olmadığını ikinci kez kontrol edin.

NOT: Bu uzaktan kumanda Westinghouse tavan pervaneleriyle kullanılan her iki bağlantı sisteminde kullanılmaya uygundur. Bağlantı seçimini yaparken Tavan pervanesi talimatlarına başvurun.

1

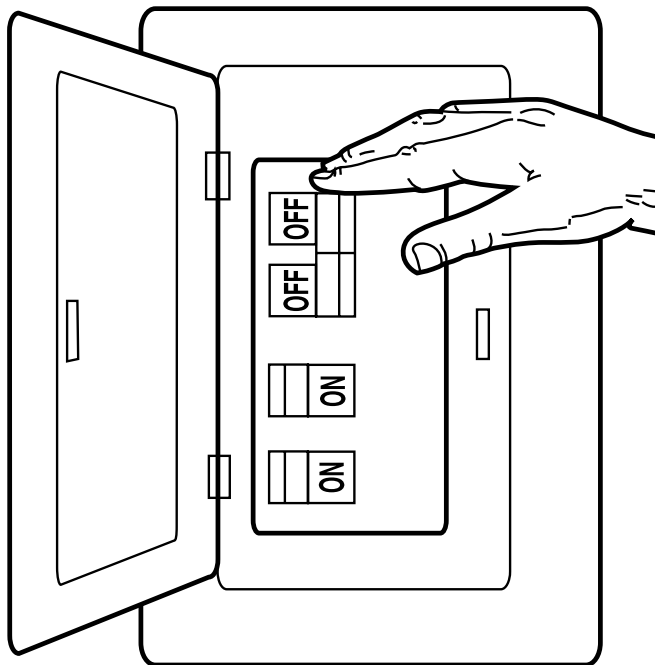

- GB Turn off power at fuse box to avoid possible electrical shock.
- D Stromzufuhr am Sicherungskasten unterbrechen, um einen Stromschlag zu vermeiden.
- F Mettez l'interrupteur de la boîte à fusibles en position « OFF » afin d'éviter le risque d'électrocution.
- I Disattivare l'alimentazione alla scatola dei fusibili per evitare il rischio di scossa elettrica.
- NL Schakel de stroom uit aan de zekeringendoos om de kans op een elektrische schok te voorkomen.

- E Apague la alimentación en la caja de fusibles para evitar la posibilidad de descarga eléctrica.
- P Desligue a corrente na caixa do disjuntor para evitar um possível choque eléctrico.
- N Slå av strømmen ved sikringsboksen for å unngå risiko for elektriske støt.
- S Stäng av elektriciteten vid säkringsdosan för att undvika elektriska stötar.
- FIN Katkaise virta sulaketaulusta mahdollisen sähköiskun välttämiseksi.
- DK Sluk for strømmen ved sikringstavlen for at forhindre risiko for elektrisk stød.
- PL Wyłącz prąd w skrzynce bezpiecznikowej, aby uniknąć możliwości porażenia prądem.
- RUS Во избежание удара током, следует отключить блок предохранителей.
- UA З метою запобігання ураженню електричним струмом вимкніть подачу електроенергії у блоці запобіжників.
- EST Lülitage elekter kaitsekapist välja, et vältida võimalikku elektrišokki.
- LV Izslēdziet strāvu pie drošinātāju kārbas, lai izvairītos no iespējama elektriskās strāvas trieciena.
- LT Išjunkite elektrą saugiklių dėžėje – išvengsite elektros šoko.
- SK Vypnite prúd v poistkovej skrini, aby ste zabránili prípadnému elektrickému úderu.
- CZ V pojistkové skříně vypněte elektrinu, aby se zamezilo možnému zranění elektrickým proudem.
- SLO V okrovu z varovalkami prekinite napajanje in tako preprečite možnost električnega udara.
- HR Izvadite osigurače kako biste izbjegli opasnost od strujnog udara.
- H Az áramütés elkerülése érdekében a biztonságos kapcsolás érdekében az áramellátást.
- BG За да избегнете токов удар прекъснете електрозахранването от таблото с предпазителите.
- RO Pt. a evita electrocutarea scoateti siguranta din tabloul retelei electrice.
- GR Κλείστε το ρεύμα στον ηλεκτρικό πίνακα για να αποφύγετε πιθανή ηλεκτροπληξία.
- TR Elektrik çarpması ihtimaline karşı cereyanı sigorta kutusundan kesin.

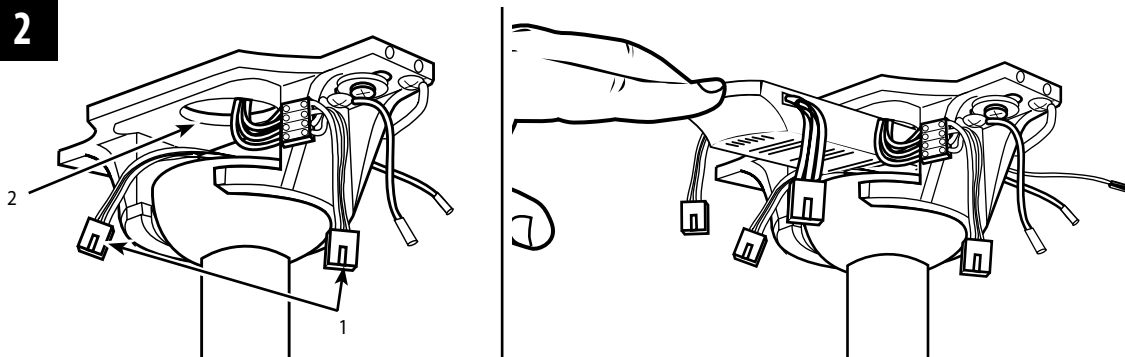

- GB** After hanging fan onto the mounting bracket, make sure plug connectors from the ceiling fan and terminal block (1) are moved away from the space located above the downrod ball (2). Slide the remote receiver into the space above the downrod ball as shown.
- D** Nach dem Befestigen des Ventilators an der Decke darauf achten, dass die Steckverbindungen vom Deckenventilator und Anschlussblock (1) nicht über der Sicherungskugel (2) hängen. Die Empfängereinheit in den Raum über der Sicherungskugel schieben (siehe Abbildung).
- F** Après avoir accroché le ventilateur au support de montage, veuillez à retirer les connecteurs provenant du ventilateur de plafond et du bloc de connexions (1) de l'espace qui se situe au-dessus de la balle de la tige inférieure (2). Faites glisser le récepteur à distance dans l'espace au-dessus de la balle de la tige inférieure comme illustré.
- I** Dopo aver sospeso il ventilatore sulla staffa, verificare che i connettori della presa del ventilatore e il blocchetto dei terminali (1) siano stati allontanati dallo spazio sopra la sfera dell'asta di prolunga (2). Far scorrere il ricevitore telecomandato nello spazio sopra questa sfera, nel modo illustrato.
- NL** Wanneer de ventilator aan de plafondbeugel gehangen is moeten de stekkers van de plafondventilator en het kroonsteentje (1) uit de ruimte boven de stangkogel (2) gehaald worden. Schuif de ontvanger in de ruimte boven de stangkogel (zie illustratie).

- E** Luego de montar el ventilador sobre la pieza de fijación, asegúrese de que los enchufes conectores del ventilador de techo y el bloque de terminales (1) queden separados del espacio ubicado sobre la bola de la varilla vertical (2). Deslice el receptor remoto en el espacio encima la bola de la varilla vertical tal como se indica.
- P** Depois de pendurar a ventoinha no suporte de montagem, certifique-se que os conectores da tomada da ventoinha de tecto e do bloco terminal (1) são retirados do espaço que se encontra por cima da esfera do tubo metálico (2). Deslize o receptor do telecomando receptor para o espaço por cima da esfera do tubo metálico, da forma que é mostrada.
- N** Etter at viften er hengt på braketten, sørg for at strømkontaktene fra viften og koblingsklemmen (1) er flyttet vekk fra området over senkestangens kule (2). Før fjernkontrollmottakeren inn i rommet over senkestangens kule som vist.
- S** Sedan du hängt fläkten på monteringshållaren, försäkra dig om att stickkontaktarna från takfläkten och anslutningsplinten (1) flyttas bort från utrymmet ovanför stångkulan (2). Skjut in fjärrmottagaren i utrymmet ovanför stångkulan enligt bild.
- FIN** Kun olet ripustanut tuulettimen kiinnittimeen, varmista, että tuulettimestä ja riviliittimestä tulevat pistokeliittimet (1) siirretään pois tangon pallon (2) yläpuolella olevasta tilasta. Työnnä kauko-ohjaimen vastaanotin tangon pallon päällä olevaan tilaan kuvassa näytetyllä tavalla.
- DK** Efter ophængning af ventilator i monteringsholder, sørg for at stik fra loftventilator og klemmerække (1) er flyttet væk fra rummet oven over hængestangens kugle (2). Flyt fjernmodtager ind i rummet oven over hængestangens kugle som vist.
- PL** Po zawieszeniu wentylatora na wsporniku upewnij się, że łączniki wtykowe od wentylatora sufitowego i łączówki (1) są usunięte z przestrzeni leżącej nad kulą pręta (2). Wsuń odbiornik zdalnego sterowania w przestrzeń nad kulą pręta tak, jak pokazane jest na rysunku.
- RUS** Подвесив вентилятор на кронштейн, следует убедиться в том, что штепсели вентилятора и распределительной коробки (1) убраны из пространства, расположенного над шариком стержня (2). Поместить дистанционное приемное устройство в пространство над шариком стержня, как показано на рисунке.
- UA** Після підвішування вентилятора на монтажний кронштейн переконайтесь у тому, що штекерні з'єднувачі від стельового вентилятора та клемної колодки (1) відведено від зони над кулею кріпильного штоку (2). Пересуньте дистанційний приймач у зону над кулею штоку, як вказано на ілюстрації.

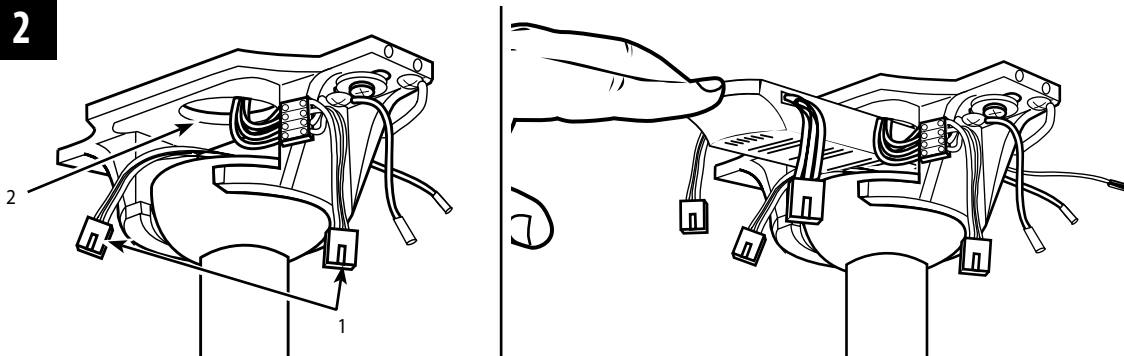

- EST** Pārast ventilatori paigalduskronšteinile riputamist veenduge, et ventilatori ja klemmploki (1) pistikud oleksid nihutatud eemale ūmaral riputusvarda alusel (2) mērgitud kohast. Libistage kaugjuhtimisseadme vastuvõtja vastavale kohale riputusvarda ūmaral alusel, nagu pildil nādatud.
- LV** Pēc ventilatora pieāķēšanas piestiprināšanas kronšteinam nodrošiniet, lai tapu konektori no griestu ventilatora un galējā bloka (1) tiek pārvietoti prom no zonas virs stieņa uz leju lodes (2). Ieslidiniet tālvadības uztvērēju vietā virs stieņa uz leju lodes, kā parādīts.
- LT** Pakabinę ventilatorių ant tvirtinimo rēmo, įsitinkinkite, kad jungtys iš ventilatoriaus ir gnybtų bloko (1) patraukti į šalį nuo srities, esančios virš strypo rutulėlio (2). Nuslinkite nuotolinį imtuvą į plotą virš strypo rutulėlio taip, kaip parodyta.
- SK** Po zavesení ventilátora na montážny držiak skontrolujte, či sa prípojky zo stropného ventilátora a svorkovnice (1) nachádzajú mimo priestoru nachádzajúceho sa nad guľou závesnej tyče (2). Zasuňte prijímač do priestoru nad guľou závesnej tyče podľa obrázka.
- CZ** Po zavěšení ventilátoru na montážní konzolu zkontrolujte, zda jsou konektory ze stropního ventilátoru a ze svorkovnice (1) přesunuty mimo prostor umístěný nad závěsnou tyčí (2). Přesuňte snímač signálu dálkového ovladače do prostoru nad závěsnou tyčí, jak je uvedeno na obrázku.

- SLO** Ko ventilator visi na stropni plošèi, morajo biti konektorji iz stropnega ventilatorja in prikljuènega dela (1) odstranjeni iz obmoèja nad kroglo (2) na viseèi cevi. Potisnite daljinski sprejemnik v prostor nad kroglo viseèe cevi, kot je prikazano na sliki.
- HR** Nakon vješanja stropnog ventilatora na ploèu za postavljanje, pazite da utikaè konektora sa stropnog ventilatora i priključnica (1) budu odmaknuti od prostora iznad kuglice noseèe cijevi (2). Daljinski prijammik kliznite na mjesto iznad kuglice noseèe cijevi kako je prikazano.
- H** A ventilátornak a rögzítõlupra történõ felfüggesztése után ügyeljen rá, hogy a mennyezeti ventilátor csatlakozódugói és az (1) sorkapocs el legyen távolítva a függesztõrúd gömbje fölötti (2) területrõl. Az ábrán látható módon a távirányító vevõegységét csúsztassa be a függesztõrúd gömbje fölötti szabad térbe.
- BG** След като окачите вентилатора на монтажната скоба, моля разположете щивовите контакти на таванния вентилатор и терминалния блок (1) далеч от пространството над сферичния елемент на вертикалната електроинсталационна тръба (2). Следвайки указанията с приплъзване вкарайте приемника на дистанционното управление в пространството над сферичния елемент на вертикалната електроинсталационна тръба.
- RO** Dupã ce ați atârnat ventilatorul pe consola de montare, verificați dacã ștecãrele ventilatorului de tavan si a blocului terminal (1) sunt date într-o parte din spațiul de deasupra barei de susținere (2). Glisați receptorul telecomandei în spațiul de deasupra bilei de la bara de susținere, dupã cum se indicã ca în ilustrație.
- GR** Αφού κρεμάσετε τον ανεμιστήρα στη βάση στήριξης, βεβαιωθείτε ότι τα βύσματα σύνδεσης από τον ανεμιστήρα οροφής και το συγκρότημα τερματικών (1) έχουν απομακρυνθεί από το χώρο που βρίσκεται πάνω από τη σφαίρα της βέργας ανάρτησης (2). Γλιστρήστε τον απομακρυσμένο δέκτη μέσα στο χώρο πάνω από τη σφαίρα της βέργας ανάρτησης όπως φαίνεται.
- TR** Pervaneyi bağılantı plakasına astiktan sonra, tavan vantilatörü ve terminal bloğundan (1) gelen fişlerin Askı çubuğu topunun (2) üstünde bulunan boşluktan uzağa çekilmiş olduğuna emin olunuz. Şekilde görüldüğü gibi uzaktan kumanda alıcısını Askı çubuğu topunun üstündeki boşluğa kaydırınız.

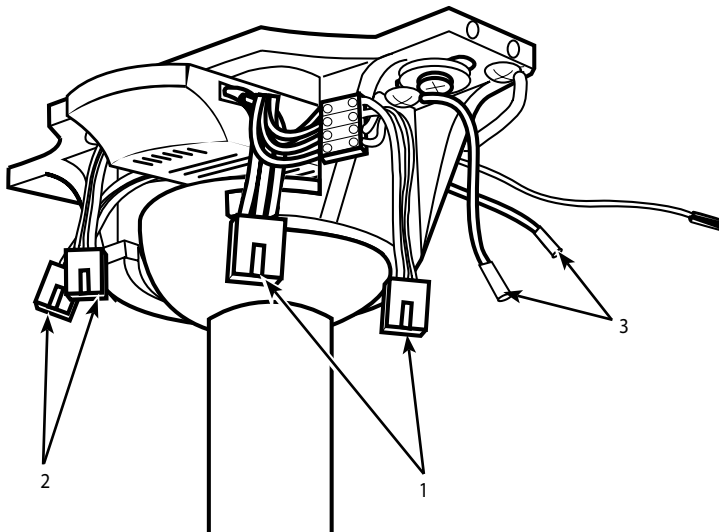

- GB** While fan is hanging on bracket, plug 4-pole connector from the mounting bracket into the 4-pole plug connector from the remote receiver (1). Plug the 4-pole plug connector from the remote receiver into the 4-pole plug connector from the fan (2). Attach the ground wire (3) from the downrod to the mounting bracket.
- D** Während der Ventilator an der Halterung hängt, den 4-poligen Anschluss der Deckenplatte mit der 4-poligen Steckverbindung der Fernbedienung (1) verbinden. Die 4-polige Steckverbindung der Empfängereinheit mit der 4-poligen Steckverbindung des Ventilators (2) verbinden. Das Erdungskabel (3) vom Hängerohr mit der Deckenplatte verbinden.
- F** Lorsque le ventilateur est suspendu sur le support de montage, branchez le connecteur à 4 pôles du support de montage dans la prise 4 pôles de la télécommande (1). Branchez le connecteur 4 pôles de la télécommande à la prise 4 pôles du ventilateur (2). Attachez le fil de mise à la terre (3) de la tige inférieure au support de montage.
- I** Mentre il ventilatore è appeso alla staffa, inserire il connettore della presa a 4 lamelle della staffa di montaggio nel rispettivo connettore della presa del ricevitore telecomandato (1). Inserire il connettore della presa a 4 lamelle del ricevitore telecomandato nel rispettivo connettore della presa del ventilatore (2). Collegare il filo di massa (3) dell'asta di prolunga alla staffa di montaggio.

- NL** Terwijl de ventilator aan de beugel hangt, steekt u de 4-polige connector van de montagebeugel in de 4-polige stekker van de ontvanger op afstand (1). Steek de 4-polige stekker van de ontvanger op afstand in de 4-polige stekker van de ventilator (2). Bevestig de aarddraad (3) van de stang aan de montagebeugel.
- E** Mientras el ventilador cuelga de la pieza de fijación, enchufe el enchufe conector de 4 polos de la pieza de fijación en el enchufe conector de 4 polos del receptor remoto (1). Enchufe el enchufe conector de 4 polos del receptor remoto en el enchufe conector de 4 polos del ventilador (2). Conecte el cable de tierra (3) de la varilla vertical al soporte de montaje.
- P** Quando a ventoinha estiver no suporte, ligue o conector de 4-polos do suporte de montagem no conector da tomada de 4-polos do receptor do comando (1). Ligue o conector de tomada de 4-polos do receptor do comando no conector da tomada de 4-polos da ventoinha (2). Ligue o fio de terra (3) do tubo metálico ao suporte de montagem.
- N** När viften henger på monteringsbraketten, plugg 4-pols kontakten fra monteringsbraketten inn i 4-pols pluggen fra fjernkontrollen (1). Plugg 4-pols pluggkontakten fra fjernkontrollen inn i 4-pols pluggkontakten fra viften (2). Koble jordledningen (3) fra senkestangen til monteringsbraketten.
- S** Medan fläkten hänger på hållaren, plugga in 4-polskontakten från monteringshållaren i 4-polskontakten från fjärrmottagaren (1). Sätt in 4-polskontakten från fjärrmottagaren i 4-polskontakten från fläkten (2). Anslut jordledningen (3) från stängen till monteringshållaren.
- FIN** Kytke kiinnittimestä tuleva 4-napainen liitin kauko-ohjaimesta (1) tulevaan 4-napaiseen pistokeliitimeen tuulettimen roikkuessa kiinnittimessä. Kytke kauko-ohjaimen vastaanottimesta tuleva 4-napainen pistokeliitin tuulettimesta (2) tulevaan 4-napaiseen pistokeliitimeen. Kytke maajohdin (3) tangosta kiinnittimeen.
- DK** Mens ventilatoren er ophængt i holder, tilslut 4-stik kontakt fra monteringsholderen til 4-stik kontakt fra fjernmodtageren (1). Tilslut 4-stik kontakt fra fjernmodtageren til 4-stik kontakt fra ventilatoren (2). Tilslut jordledningen (3) fra hængestangen til monteringsholderen.
- PL** W czasie, gdy wentylator wisi na wsporniku, podłącz 4-biegunowy łącznik ze wspornika do 4-biegunowego łącznika wtykowego z odbiornika zdalnego sterowania (1). Podłącz 4-biegunowy łącznik wtykowy z odbiornika zdalnego sterowania do 4-biegunowego łącznika wtykowego z wentylatora (2). Przyłącz przewód uziomowy (3) z pręta do wspornika.
- RUS** Подвесив вентилятор на консоль, вставить 4-полюсный соединитель кронштейна в розетку 4-полюсного соединителя дистанционного приемного устройства (1). Вставить 4-полюсный соединитель дистанционного приемного устройства в 4-полюсный соединитель вентилятора (2). Прикрепить заземляющий провод (3) стержня к кронштейну.

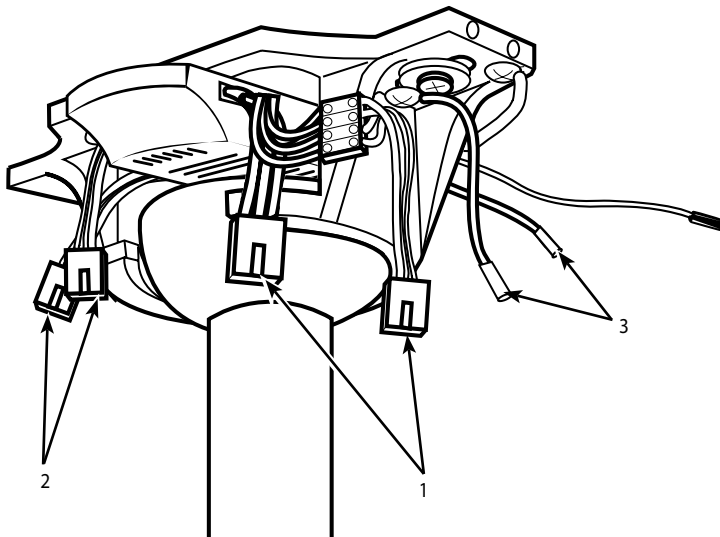

- UA** Коли вентилятор підвішено на кронштейні, підключіть 4-полюсний з'єднувач від монтажного кронштейну до 4-полюсного з'єднувача від дистанційного приймача (1). Підключіть 4-полюсний штекерний з'єднувач від дистанційного приймача до 4-полюсного штекерного з'єднувача від вентилятора (2). Приєднайте провідник заземлення (3) від штока до монтажного кронштейну.
- EST** Kui ventilaator on kронштейnile riputatud, lülitage paigalduskronsteini 4-pooluselise pistik kaugjuhtimisseadme vastuvõtja (1) 4-pooluselise kontakti. Lülitage kaugjuhtimisseadme vastuvõtja 4-pooluselise pistik ventilaatori 4-pooluselise kontakti (2). Kinnitage riputusvarda maandusjuhe (3) paigalduskronsteini.
- LV** Kamēr ventilators karājas uz kронштейna, iespraudiet 4 polu konektoru no piestiprināšanas kронштейna 4 polu konektorā no tālvadības uztvērēja (1). Iespraudiet 4 polu spraudņa konektoru no tālvadības uztvērēja 4 polu spraudņa konektorā no ventilatora (2). Pievienojiet iezemējuma vadu (3) no stieņa uz leju piestiprināšanas kронштейnam.
- LT** Kai ventiliatorius laikosi ant rėmo, įkiškite keturkampe jungtį iš tvirtinimo rėmo į keturkampe jungtį iš nuotolinio imtuvo (1). Įkiškite keturkampe jungtį iš nuotolinio imtuvo į keturkampe jungtį iš ventiliatoriaus (2). Prijunkite įžeminimo laidą (3) iš strypo prie tvirtinimo rėmo.

- SK** Nechajte ventilátor visieť na držiaku, zapojte 4-polovú prípojku z nosného držiaka do 4-pólovej prípojky z prijímača (1). Zapojte 4-polovú prípojku z prijímača do 4-pólovej prípojky z ventilátora (2). Pripevníte uzemňovací vodič (3) zo závesnej tyče k montážnemu držiaku.
- CZ** S ventilátorem zavěšeným v držáku zastrčte 4-pólový konektor z montážního držáku do 4-pólové zásuvky dálkového přijímače (1). Připojte 4-pólový konektor z dálkového přijímače k 4-pólovému konektoru ventilátoru (2). Připojte zemnicí vodič (3) z tyče k nosnému držáku.
- SLO** Medtem ko ventilator visi na plošèi, prikljuèite 4-polni konektor iz stropne plošee v 4-polni konektor daljinskega sprejemnika (1). Prikljuèite 4-polni konektor iz daljinskega sprejemnika v 4-polni konektor iz ventilatorja (2). Prikljuèite ozemljitveni kabel (3) iz viseee cevi na stropno plošeo.
- HR** Dok ventilator visi na nosaču, utaknite 4-polni konektor iz nosača u 4-polni konektor prijemnika za daljinsko upravljanje (1). Utaknite nosača 4-polni konektor prijemnika za daljinsko upravljanje u 4-polni konektor iz ventilatora (2). Pričvrstite žicu za uzemljenje (3) s noseće cijevi na ploču za pričvršćivanje.
- H** Miközben a ventilátor a keretnél fogva lóg, dugja a rögzítőkeret 4-pólusú csatlakozóját a távirányító jelfogadó egységének (1) 4-pólusú csatlakozójába. A távirányító jelfogadó egységének 4-pólusú csatlakozóját dugja a ventilátor (2) 4-pólusú csatlakozójába. Csatlakoztassa a (3) földelő vezetékét a függesztőrúdtól a rögzítőkerethez.
- BG** След като окачите вентилатора на монтажната скоба включете 4-полюсния щекер от монтажната скоба в 4-полюсния контакт на приемника на дистанционното управление (1). Включете 4-полюсния щекер на дистанционното управление в 4-полюсния контакт на вентилатора (2). Свържете заземяващия проводник (3) от вертикалната електроинсталационна тръба с монтажната скоба.
- RO** Cu ventilatorul atârând de consolă, introduceți ștecărul cu 4 borne a consolei de montare în priza cu 4 borne a receptorului de telecomandă (1). Introduceți ștecărul cu 4 borne a receptorului telecomandei în priza cu 4 borne a ventilatorului (2). Atașați firul de pământ (3) de la bara de susținere la consola de montare.
- GR** Ενώ ο ανεμιστήρας κρέμεται από τη βάση, συνδέστε ένα τετραπολικό συνδετήρα από τη βάση στηρίξης στο τετραπολικό βύσμα σύνδεσης από τον απομακρυσμένο δέκτη (1). Συνδέστε το τετραπολικό βύσμα σύνδεσης από τον απομακρυσμένο δέκτη στο τετραπολικό βύσμα σύνδεσης από τον ανεμιστήρα (2). Συνδέστε το καλώδιο γείωσης (3) από τη βέργα ανάρτησης στη βάση στηρίξης.
- TR** Pervane kelepçede asılı dururken 4 kutuplu bağlantıyı kelepçeden çıkarıp uzaktan alıcının 4 kutuplu fiş bağlantısına takın (1). 4 kutuplu fiş bağlantısını uzaktan alıcının içinden çıkarıp pervanenin 4 kutuplu fiş bağlantısına takın (2). Toprak hattı kablosunu (3) asma çubuğundan kelepçeye bağlayın.

- GB** NOTE: If your ceiling fan is not equipped with connector plugs as used in step 3, carefully cut off plugs provided on the receiver unit and wire this unit as shown in the following step. NOTE: For this type of installation, you will need to purchase an 7-way strip connector (not included). NOTE: After wiring is complete, neatly bundle any excess electrical wires and carefully push them into the ceiling fan canopy, making sure to keep electrical connections in tact. Complete the normal ceiling fan installation procedures, following the instructions provided with your ceiling fan.
- D** HINWEIS: Falls Ihr Deckenventilator nicht mit den in Schritt 3 verwendeten Buchsensteckern ausgerüstet ist, schneiden Sie die an der Empfängereinheit befindlichen Stecker sorgfältig ab und stellen Sie die elektrische Verbindung für diese Einheit wie im nächsten Schritt gezeigt her. HINWEIS: Für diese Art des Einbaus benötigen Sie eine 7-fach Steckverbindung (nicht im Lieferumfang enthalten). HINWEIS: Wickeln Sie die überlangen Kabel im Anschluss an die Verkabelung zusammen und stecken Sie sie vorsichtig unter die Abdeckung des Deckenventilators. Vergewissern Sie sich dabei, dass die elektrischen Verbindungen intakt bleiben. Schließen Sie die Installation des Deckenventilators normal ab, indem Sie der Anleitung folgen, die ihrem Deckenventilator beiliegt.
- F** REMARQUE : Si votre ventilateur de plafond n'est pas équipé de connecteurs comme indiqué à l'étape 3, coupez avec précaution les connecteurs fournis avec le récepteur et effectuez les raccordements du récepteur comme indiqué à l'étape suivante. REMARQUE : Pour effectuer ce type d'installation, vous devrez acheter une bande de connexion à 7 positions (non fournie). REMARQUE : Après avoir effectué les raccordements, rangez avec précaution tous les fils électriques restants et poussez-les dans la garniture du ventilateur sans endommager les raccordements électriques. Effectuez l'installation normale du ventilateur de plafond en suivant les instructions fournies avec votre ventilateur de plafond.
- I** NOTA: se il ventilatore a soffitto non è munito della presa a 3 lamelle descritta al passaggio precedente, asportare le prese presenti sul ricevitore e collegare questa unità nel modo descritto al passaggio seguente. NOTA: per questo tipo di installazione, è necessario procurarsi un connettore a 7 vie (non incluso). NOTA: ultimato il cablaggio, avvolgere ordinatamente i cavi elettrici in eccesso e spingerli all'interno della calotta del ventilatore, prestando attenzione a non danneggiare i collegamenti elettrici al suo interno. Completare l'installazione del ventilatore a soffitto secondo le istruzioni fornite.
- NL** NB: Als uw plafondventilator geen stekkers heeft zoals in stap 3 worden gebruikt, snijdt u voorzichtig de stekkers van de ontvanger af en voert u de bedrading uit zoals beschreven in de volgende stap. NB: Voor dit type installatie moet u een stekkerblok met 7 aansluitingen kopen (niet inbegrepen). NB: Na voltooiing van de bedrading bundelt u de overtollige draden samen en duwt u ze voorzichtig in de plafondkap, waarbij u ervoor zorgt dat de elektrische verbindingen intact blijven. Voer de gebruikelijke installatiestappen voor plafondventilatoren uit aan de hand van de instructies voor uw plafondventilator.
- E** NOTA: Si su ventilador de techo no tiene enchufes conectores como los que se utilizan en el paso 3, corte cuidadosamente los enchufes incluidos con el receptor y conecte esta unidad como se indica en el siguiente paso. NOTA: Para este tipo de instalación, necesitará comprar una bornera de conexión de 7 terminales (no incluida). NOTA: Una vez completado el cableado, recoja, enrolle y meta con cuidado el cable eléctrico excedente dentro del dosel del ventilador de techo, asegurándose de que las conexiones eléctricas permanezcan intactas. Complete el procedimiento normal para la instalación del ventilador de techo, siguiendo las instrucciones incluidas con su ventilador de techo.

- P** NOTA: Se a sua ventoinha de tecto não estiver equipada com tomadas do conector usadas no passo 3, retire cuidadosamente as fichas fornecidas com a unidade receptora e ligue esta unidade da forma mostrada no passo seguinte. NOTA: Para este tipo de instalação, precisa de comprar um conector de parafuso de 7 vias (não incluído). NOTA: Depois da instalação estar completa, enrole habilmente quaisquer fios eléctricos em excesso e empurre-os cuidadosamente para dentro da campânula da ventoinha de tecto, certificando-se que os fios eléctricos estão intactos. Complete os procedimentos normais de instalação da ventoinha de tecto seguindo as instruções fornecidas com a sua ventoinha de tecto.
- N** MERKNAD: Hvis takviften ikke er utstyrt med slike pluggkontakter som benyttes i trinn 3, kutt forsiktig av pluggene som følger med fjernkontrollens mottakerdel, og installer enheten som vist i følgende trinn. MERKNAD: For denne typen installering er det nødvendig å kjøpe en 7-polet flatkabelkontakt (ikke inkludert). MERKNAD: Etter koplingen er fullført, pakk overskuddsledninger pent sammen og dytt dem inn under takviftens canopyenhet, og sørg for at alle elektriske koplinger er intakte. Fullfør takviftens normale installeringsprosedyre, ved å følge instruksjonene som medfølger takviften.
- S** OBS!: Om din takfläkt inte är utrustad med stickproppar som används i steg 3, skär försiktigt av kontakterna som medföljer mottagarenheten och anslut denna enhet enligt bild i följande steg. OBS!: För denna typ av installation behöver du köpa en 7-vägs kopplingslist (medföljer ej). OBS!: När kopplingsanslutningen är färdig, samlar ihop eventuellt överflödiga ledningar, bind ihop dem och skjut försiktigt in dem i takfläkstens armaturkåpa. Var säker på att de elektriska anslutningarna inte lossnar. Avsluta det normala förfarandet för takfläktsinstallation genom att följa anvisningarna som medföljer din takfläkt.
- FIN** HUOMAUTUS: Jos tuulettimessa ei ole vaiheissa 3 käytettäviä pistokeliittimiä, leikkaa varovasti vastaanottimessa olevat pistokkeet irti ja kytkte vastaanotin seuraavassa vaiheessa kuvattulla tavalla. HUOMAUTUS: Sinun on ostettava tätä asennustapaa varten 7-napainen kytkentärämsä (ei mukana). HUOMAUTUS: Kun kytkennät on tehty, kerää kaikki ylimääräiset johdot siististi nippuun ja työnnä ne kattotuulettimen kuvun sisään. Varmista, että sähkökytkennät pysyvät kiinni. Suorita normaali kattotuulettimen asennustoimet tuulettimen mukana tulleiden ohjeiden mukaisesti.
- DK** BEMÆRK: Hvis din loftventilator ikke er udstyret med stikkontakter som dem brugt i trin 3, forsigtigt klip af kontakter leveret med modtagerenhet og tilslut enheden som vist i det følgende trin. BEMÆRK: For denne type installation skal man købe en 7-led fladkabelkonnekter (ikke inkluderet). BEMÆRK: Efter ledningstilslutning er fuldført, omhyggeligt bundt sammen overskydende kabler og forsigtigt skub dem ind i loftventilatorens skærm, for at sikre at alle elektriske forbindelser forbliver intakte. Afslut loftventilatorens installation ved at følge installationsvejledning medfølgende med din loftventilator.
- PL** UWAGA: Jeśli Twój wentylator sufitowy nie jest wyposażony w takie złącza wtykowe, jak te używane w punkcie 3, odetnij ostrożnie wtyczki dostarczone na aparacie odbiorczym i dokonaj elektrycznych połączeń tego aparatu tak, jak pokazane jest w następnym punkcie. UWAGA: Dla tego typu instalacji musisz nabyć 7-kierunkowe złącze paskowe (nie załączone). UWAGA: Po połączeniu przewodów zwróć starannie wszelki nadmiar przewodów elektrycznych i wpechnij je ostrożnie w czaszę wentylatora uważając, aby nie przerwać połączeń elektrycznych. Dokończ montowania wentylatora posługując się instrukcjami obsługi wentylatora.
- RUS** ЗАМЕЧАНИЕ: Если ваш вентилятор не оборудован соединителями, используемыми в этапе , следует аккуратно отрезать штепсели, установленные на приемном устройстве и осуществить его подключение, как показано в следующем этапе. ЗАМЕЧАНИЕ: Для такого типа установки следует приобрести планку с 7 зажимами (не поставляется). ЗАМЕЧАНИЕ: Выполнив соединения, следует аккуратно свернуть оставшиеся электрические провода и поместить их внутри консоли вентилятора, не нарушив при этом электрические соединения. Выполнить обычные действия по установке вентилятора, следуя инструкциям, полученным вместе с вентилятором.

- UA** ПРИМІТКА: Якщо ваш стельовий вентилятор не обладнано штекерними з'єднувачами, що зазначені у кроку №3, обережно відріжте штекери, передбачені на приймальному пристрої, та підключіть його, як зазначено у наступному пункті. ПРИМІТКА: Для установки такого типу вам буде потрібно придбати 7-проводникову колодку із затискачами (не входить до комплекту поставки). ПРИМІТКА: Після закінчення підключення провідників акуратно зберіть будь-які надлишки електричних провідників та обережно заштовхніть їх усередину розетки стельової розетки вентилятора, переконавшись, що електричні з'єднання не буде пошкоджено. Завершіть звичайні процедури з встановлення стельового вентилятора згідно з інструкцією до нього.
- EST** MÄRKUS: Kui teie ventilaator ei ole varustatud 3. punktis mainitud pistikutega, lõigake ettevaatlikult saatja pistikud ära ja ühendage see selliselt, nagu kirjeldatud järgmises punktis. MÄRKUS: Seda tüüpi ühenduse puhul vajate te 7-suunalist lintkorrektorit (ei kuulu komplekti). MÄRKUS: Kui juhtmed on ühendatud, koguge hoolikalt kõik liigsed elektrijuhtmed punkti ja lükake need ettevaatlikult ventilaatori katte alla, kadades silmas, et kõik elektrijuhtmedused jääksid terviklikuks. Jätkake tavapärase ventilaatori paigaldustoimingutega, juhindudes ventilaatoriga kaasasolevast paigaldusjuhiseist.
- LV** PIEZĪME: Ja jūsu griestu ventilators nav aprīkots ar konektora spraudņiem, kas tiek izmantoti 3. solī, uzmanīgi atveriet komplektācijā iekļautos spraudņus uz uztvērēja ierīces un veiciet elektroinstalāciju šai ierīcei, kā parādīts nākamajā solī. PIEZĪME: Šī veida instalācijai jums būs nepieciešams iegādāties 7 ceļu sloksņu konektoru (nav iekļauts). PIEZĪME: Pēc tam, kad elektroinstalācija ir pabeigta, kārtīgi sasieniet elektriskos vadus un uzmanīgi iebīdīst tos griestu ventilatora pārsegumā, nodrošinot, lai elektriskie savienojumi paliek savienoti. Pabeidziet parastās griestu ventilatora ierīkošanas procedūras, sekojot procedūrām, kas sniegtas kopā ar jūsu griestu ventilatoru.
- LT** PASTABA. Jei Jūsų lubų ventiliatorius neturi jungčių kištukų, naudojamų 3 žingsnyje, atsargiai nupjaukite kištukus, esančius imtuvo bloke, ir sujunkite šį bloką taip, kaip parodyta kitame žingsnyje. PASTABA. Šiam montavimo tipui Jums reikės septynių krypčių jungties (nepriedama). PASTABA. Sujungę laidus, kruopščiai suriškite atliekamus laidus ir atsargiai įkiškite juos į lubų ventiliatoriaus kupolą, įsitikindami, kad nepažeidiate elektros jungčių. Užbaikite normalaus lubų ventiliatoriaus montavimo procedūras, vadovaudamiesi instrukcijomis, pateiktomis su lubų ventiliatoriumi.
- SK** POZNÁMKA: Ak váš stropný ventilátor nie je vybavený prípojkami použitými v kroku 3, opatrne odrežte prípojky nachádzajúce sa na prijímači a zapojte ho podľa nasledujúceho kroku. POZNÁMKA: Pre tento typ inštalácie potrebujete 7-článkový spojovací blok (nie je priložený). POZNÁMKA: Po zapojení vodičov uhladne zviažte nadbytočné elektrické vodiče a opatrne ich zatlačte do ochranného krytu stropného ventilátora, pričom dajte pozor, aby ste neporušili elektrické pripojenia. Podľa inštrukcií k stropnému ventilátoru dokončíte bežné kroky spojené s inštaláciou stropného ventilátora.
- CZ** POZNÁMKA: Jestliže stropní ventilátor není vybaven konektory popsánymi v kroku 3, pečlivě odstráňte zástrčky jednotky přijímače a jednotku zapojte podle popisu v následujícím kroku. POZNÁMKA: Při tomto typu instalace budete potřebovat páskový konektor se 7 vodiči (není přiložen). POZNÁMKA: Po zapojení sepněte veškeré nadbytečné vodiče a opatrně je zasuněte do horního krytu stropního ventilátoru tak, aby veškerá propojení zůstala nepoškozena. Montáž dokončete postupy běžnými při instalaci stropních ventilátorů. Řiďte se návodem vztahujícím se k vašemu stropnímu ventilátoru.

- SLO** OPOMBA: Èe vaš stropni ventilator ni opremljen s konektorji, ki so opisani v koraku 3, previdno odrežite vgrajene konektorje na sprejemniku in ožičite to napravo, kot je opisano v naslednjem koraku. OPOMBA: Za to vrsto priključevte boste morali nabaviti 7-kratni vtični konektor (ni priložen). OPOMBA: Po konežnem ožičenju previdno zvijte odvečne električne žice in jih nežno potisnite v pokrov stropnega ventilatorja. Pri tem ne smete poškodovati električnih priključkov. Stropni ventilator v celoti namestite in pri tem upoštevajte priložena navodila za sestavljanje.
- HR** NAPOMENA: Ako vaš stropni ventilator nije opremljen utičnim konektorima kakvi se koriste u koraku 3, pažljivo odrežite konektore na prijemniku uređaja i izvedite ožičenje kako je prikazano u slijedećem koraku. NAPOMENA: Za ovaj način instalacije trebate nabaviti 7-struku rednu stezaljku (nije u pakiranju). NAPOMENA: Po dovršetku ožičenja, uredno smotajte sve preostale žice i gurnite ih u kućište stropnog ventilatora, pazite da ne oštete električna spajanja. Dovršite uobičajeni postupak postavljanja stropnog ventilatora, sijedeći upute koje ste dobili s vašim stropnim ventilatorom.
- H** MEGJEGYZÉS: Amennyiben az Ön mennyezeti ventilátora nincs elváltva a 3. lépésben használt csatlakozódugókkal, óvatosan vágja le a vedőegységben levő csatlakozódugókat, és az egyéséget a következő lépésben látható módon kösse be. MEGJEGYZÉS: Ehhez a bekötési módhoz egy 7-csatlakozópáros sorkapocs szükséges (nincs mellékelve). MEGJEGYZÉS: A bekötés elvégzése után gondosan kötegelje egybe a felesleges elektromos vezetéseket, és óvatosan tolja azokat a mennyezeti ventilátor fedőburkolatába, ügyelve rá, hogy az elektromos csatlakozások sértetlenek maradjanak. A mennyezeti ventilátorhoz mellékelte utasítások követésével szerelje fel a mennyezeti ventilátort.
- BG** ЗАБЕЛЕЖКА: Ако таванния ви ventilator не е оборудван с контакти, както е показано в стъпка 3, внимателно отрежете щекер ите на приемника и свържете жиците според указанията в следващата стъпка. ЗАБЕЛЕЖКА: За този вид инсталация е необходимо да си купите разпределителна клемна със седем извода (не е включена в принадлежностите). ЗАБЕЛЕЖКА: След като завършите свързването, съберете жиците в сноп и внимателно ги пхнете в розетката на таванния ventilator като ги разположете така, че да не се повредят електрическите връзки. Завършете нормалните процедури по инсталирането на таванния ventilator следвайки доставените ви заедно с ventilatora инструкции.
- RO** NOTĂ: Dacă ventilatorul nu era prevăzut cu ștecărele descrise la punctul 3, tăiați jos cu grijă conectorii receptorului telecomandei și refaceți legăturile după descrierea care urmează. NOTĂ: Pentru acest tip de instalație, va trebui să cumpărați un conector bandă cu 7 fire (nu este inclus). NOTĂ: După ce ați terminat cablajul, adunați laolaltă cu grijă firele care ar fi rămas prea lungi și împingeți-le cu grijă în carcasa ventilatorului de tavan, având grijă în același timp să păstrați izolația intactă. Terminați procedura normală de instalare a ventilatorului, urmând instrucțiunile din manual.
- GR** ΣΗΜΕΙΩΣΗ: Εάν ο ανεμιστήρας σας οροφής δεν είναι εξοπλισμένος με βύσματα σύνδεσης, όπως υποδεικνύεται στο βήμα 3, κόψτε προσεκτικά τα βύσματα που παρέχονται στη μονάδα του δέκτη και περάστε τα καλώδια στη μονάδα όπως φαίνεται στο ακόλουθο βήμα. ΣΗΜΕΙΩΣΗ: Για αυτόν τον τύπο εγκατάστασης, θα πρέπει να αγοράσετε μια επιτάδρμη ταινία σύνδεσης (δεν περιλαμβάνεται). ΣΗΜΕΙΩΣΗ: Μετά την ολοκλήρωση της καλωδίωσης, προσδέστε με προσοχή όλα τα περίσσεια ηλεκτρικά καλώδια και σπρώξτε τα μέσα στο θόλο του ανεμιστήρα οροφής, φροντίζοντας να αφήσετε ανέπαφες όλες τις ηλεκτρικές συνδέσεις. Ολοκληρώστε τις κανονικές διαδικασίες εγκατάστασης του ανεμιστήρα οροφής σύμφωνα με τις οδηγίες που παρέχονται με τον ανεμιστήρα σας οροφής.
- TR** NOT: Tavan pervaneniniz 3. adimda kullanıldığı gibi bağlantı fişleri yoksa alıcı ünitesiyile beraber gelen fişleri dikkatlice kesin ve bir dahaki adımda gösterildiği gibi bağlayın. NOT:Bu tip bir tesisat için 7 yönlü şerit bağlayıcı satın almak durumundasınız (ürünle beraber gelmez). NOT:Kablo döşeme işlemi tamamlandıktan sonra arta kalan fazla elektrik kablolarını düzenlice bir araya toplayın ve dikkatlice elektrik bağlantılarını sağlam kalacak şekilde tavan pervanesi kapakğı içerisinde itin. Normal tavan pervanesi tesisat prosedürlerini pervaninizle beraber gelen talimatları takip ederek tamamlayın.

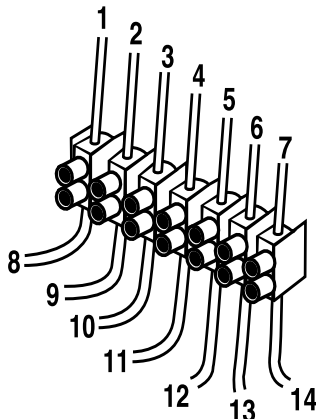

GB	Color	Comment
1	Brown	Supply Live
2	Blue	Supply Neutral
3	Green/Yellow	Supply Ground
4	Blue	Neutral to Fan
5	Brown	Live to Fan
6	Orange	Live to Fan Light
7	Green/Yellow	Ground to Fan
8		Live from House
9		Neutral from House
10	Green/Yellow	Ground from House
11	Blue	Neutral from Fan
12	Brown	Live from Fan
13	Orange	Live from Fan Light
14	Green/Yellow	Ground from Fan

Note: Make sure to wire the 7-way strip correctly, matching the corresponding numbers shown in the drawing. After installation, it must comply with the requirement of double insulation or reinforced insulation.

D	Farbe	Kommentar
1	Braun	Stromzuleitung (Positiv)
2	Blau	Stromzuleitung (Negativ)
3	Grün/Gelb	Erdung vom Netz
4	Blau	Negativ zum Ventilator
5	Braun	Positiv zum Ventilator
6	Orange	Positiv zur Ventilatorlampe
7	Grün/Gelb	Erdung zum Ventilator
8		Positiv vom Anschlusskasten
9		Negativ vom Anschlusskasten
10	Grün/Gelb	Erdung vom Anschlusskasten
11	Blau	Negativ vom Ventilator
12	Braun	Positiv vom Ventilator
13	Orange	Positiv von der Ventilatorlampe
14	Grün/Gelb	Erdung vom Ventilator

Hinweis: Achten Sie darauf, dass die Verbindungen an der 7-fachen Steckverbindung so hergestellt werden, dass sie mit den Nummern in der Zeichnung übereinstimmen. Nach der Installation muss diese Verbindung der Anforderung entsprechend entweder zweifach oder verstärkt isoliert sein.

F	Couleur	Commentaire
1	Marron	Alimentation électrique sous tension
2	Bleu	Alimentation électrique neutre
3	Vert/Jaune	Alimentation électrique / Mise à la terre
4	Bleu	Neutre au ventilateur
5	Marron	Sous tension au ventilateur
6	Orange	Sous tension à l'ensemble d'éclairage
7	Vert/Jaune	Mise à la terre au ventilateur
8		Fil sous tension de la résidence
9		Neutre de la résidence
10	Vert/Jaune	Fil de mise à la terre de la résidence
11	Bleu	Neutre du ventilateur
12	Marron	Sous tension du ventilateur
13	Orange	Sous tension de l'ensemble d'éclairage
14	Vert/Jaune	Fil de mise à la terre du ventilateur

Remarque : Assurez-vous que le raccordement de la bande à 7 positions correspond aux numéros indiqués sur le schéma. Après l'installation, le ventilateur doit satisfaire aux normes de l'isolation double ou renforcée.

I	Colore	Commento
1	Marrone	Conduttore elettrico di rete
2	Blu	Conduttore neutro di rete
3	Verde/giallo	Massa di rete
4	Blu	Conduttore neutro al ventilatore
5	Marrone	Conduttore elettrico al ventilatore
6	Arancione	Conduttore elettrico alla luce del ventilatore
7	Verde/giallo	Massa al ventilatore
8		Conduttore elettrico dalla rete
9		Conduttore neutro dalla rete
10	Verde/giallo	Massa dalla rete
11	Blu	Conduttore neutro dal ventilatore
12	Marrone	Conduttore elettrico dal ventilatore
13	Arancione	Conduttore elettrico dalla luce del ventilatore
14	Verde/giallo	Massa dal ventilatore

Nota: assicurarsi di collegare la basetta a 7 vie in modo esattamente corrispondente ai numeri illustrati nel disegno. L'installazione finale deve essere conforme ai requisiti previsti per doppio isolamento (ovvero isolamento rinforzato).

NL	Kleur	Aantekening
1	Bruin	Voedingsstroomdraad
2	Blauw	Voedingsnuldraad
3	Groen/Geel	Voedingsaarddraad
4	Blauw	Nuldraad naar ventilator
5	Bruin	Stroomdraad naar ventilator
6	Oranje	Stroomdraad naar ventilatorlicht
7	Groen/Geel	Aarddraad naar ventilator
8		Stroomdraad van huis
9		Nuldraad van huis
10	Groen/Geel	Aarddraad van huis
11	Blauw	Nuldraad van ventilator
12	Bruin	Stroomdraad van ventilator
13	Oranje	Stroomdraad van ventilatorlicht
14	Groen/Geel	Aarddraad van ventilator

NB: Let erop dat het stekkerblok met 7 aansluitingen wordt bedraad volgens de nummers op de tekening. De installatie moet voldoen aan de voorschriften voor dubbele isolering of versterkte isolering.

E	Color	Nota
1	Marrón	Alimentación Vivo
2	Azul	Alimentación Neutro
3	Verde/Amarillo	Alimentación Tierra
4	Azul	Neutro al ventilador
5	Marrón	Vivo al ventilador
6	Naranja	Vivo al artefacto luminoso del ventilador
7	Verde/Amarillo	Tierra al ventilador
8		Vivo de la caja
9		Neutro de la caja
10	Verde/Amarillo	Tierra de la caja
11	Azul	Neutro del ventilador
12	Marrón	Vivo del ventilador
13	Naranja	Vivo del artefacto luminoso del ventilador
14	Verde/Amarillo	Tierra del ventilador

Nota: Asegúrese de conectar correctamente la bornera de conexión de 7 terminales para que el cableado corresponda con los números indicados en la ilustración. Después de la instalación, debe cumplir con los requisitos de aislamiento doble o reforzado.

P	Cor	Comentário
1	Castanho	Alimentação Ligada
2	Azul	Alimentação Neutra
3	Verde/Amarelo	Alimentação de Terra
4	Azul	Neutro para Ventoinha
5	Castanho	Ligado para Ventoinha
6	Laranja	Ligado para a Luz da Ventoinha
7	Verde/Amarelo	Terra para Ventoinha
8		Ligado de Casa:
9		Neutro de Casa:
10	Verde/Amarelo	Terra de Casa:
11	Azul	Neutro da Ventoinha
12	Castanho	Ligado da Ventoinha
13	Laranja	Ligado da Luz da Ventoinha
14	Verde/Amarelo	Terra da Ventoinha

Nota: Certifique-se que liga correctamente os fios ao conector de parafuso de 7 vias, fazendo as correspondências dos números mostrados no desenho. Depois de fazer a instalação, verifique se cumpre os requisitos de isolamento duplo ou de isolamento reforçado.

N	Farge	Kommentar
1	Brun	Strømforsyning strømførende
2	Blå	Strømforsyning nøytral
3	Grønn/Gul	Jordforbindelse strømforsyning
4	Blå	Nøytral til vifte
5	Brun	Strømførende til vifte
6	Oransje	Strømførende til viftebelysning
7	Grønn/Gul	Jord til vifte
8		Strømførende fra ledningsnett
9		Nøytral fra ledningsnett
10	Grønn/Gul	Jord fra ledningsnett
11	Blå	Nøytral fra vifte
12	Brun	Strømførende fra vifte
13	Oransje	Strømførende fra viftebelysning
14	Grønn/Gul	Jord fra vifte

Merknad: Sørg for å kople 7-pols flatkabelen slik at den korresponderer med numrene som er vist i tegningen. Når installering er utført, må koblingen oppfylle kravene til dobbel eller forsterket isolering.

S	Färg	Anmärkning
1	Brun	Spänningskälla strömförande
2	Blå	Spänningskälla nolledare
3	Grön/Gul	Spänningskälla jordledning
4	Blå	Nolledare till fläkt
5	Brun	Strömförande till fläkt
6	Orange	Strömförande till fläktbelysning
7	Grön/Gul	Jordledning till fläkt
8		Strömförande från hus
9		Nolledare från hus
10	Grön/Gul	Jordledning från hus
11	Blå	Nolledare från fläkt
12	Brun	Strömförande från fläkt
13	Orange	Strömförande från fläktbelysning
14	Grön/Gul	Jordledning från fläkt

Obs! Var säker på att du kopplar 7-vägslisten korrekt så att du matchar motsvarande nummer enligt bilden. Efter installationen måste den uppfylla fordringarna för dubbelisolering eller förstärkt isolering.

PL	Kolor	Uwaga
1	Brazowy	Zasilanie pod napięciem
2	Niebieski	Punkt zerowy Źródła
3	Zielony/żółty	Zasilanie ziemia
4	Niebieski	Zerowy do wentylatora
5	Brazowy	Pod napięciem do wentylatora
6	Pomarańczowy	Pod napięciem do światła wentylatora
7	Zielony/żółty	Ziemia do wentylatora
8		Pod napięciem z domu
9		Zerowy z domu
10	Zielony/żółty	Ziemia z domu
11	Niebieski	Zerowy z wentylatora
12	Brazowy	Pod napięciem od wentylatora
13	Pomarańczowy	Pod napięciem od światła wentylatora
14	Zielony/żółty	Ziemia od wentylatora

Uwaga: Upewnij się, że połączenia elektryczne 7-kierunkowego paska są odpowiednio, dobrze dobrane do odpowiadających im numerów na rysunku. Po instalacji połączenia te muszą być zgodne z wymaganiami dotyczącymi podwójnej lub wzmocnionej izolacji.

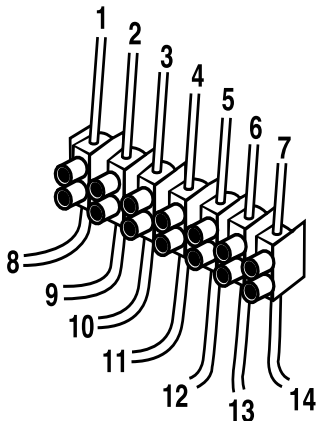

EST	Värvus	Kommentaär
1	Pruun	Toite faas
2	Sinine	Toite neutraal
3	Roheline/kollane	Toite maandus
4	Sinine	Neutraal ventilatorisse
5	Pruun	Faas ventilatorisse
6	Oranž	Faas ventilatori valgustisse
7	Roheline/kollane	Maandus ventilatorisse
8		Faas majast
9		Neutraal majast
10	Roheline/kollane	Maandus majast
11	Sinine	Neutraal ventilatorist
12	Pruun	Faas ventilatorist
13	Oranž	Faas ventilatori valgustist
14	Roheline/kollane	Maandus ventilatorist

Märkus: Veenduge, et 7-suunaline lintkonektor oleks korrektselt ühendatud, joonisel näidatud vastavad numbrid peavad sobima. Paigaldatud seade peab vastama topeelisolatsiooni või tugevdatud isolatsiooni nõuetele.

RUS	Цвет	Комментарии
1	Коричневый	Ток, под напряжением
2	Синий	Ток, нейтральный
3	Зеленый/Желтый	Ток, заземление
4	Синий	Нейтральный, к вентилятору
5	Коричневый	Под напряжением, к вентилятору
6	Оранжевый	Под напряжением, к лампе
7	Зеленый/Желтый	Заземление, к вентилятору
8		Под напряжением, из здания
9		Нейтральный, из здания
10	Зеленый/Желтый	Заземление, из здания
11	Синий	Нейтральный, от вентилятора
12	Коричневый	Под напряжением, от вентилятора
13	Оранжевый	Под напряжением, от лампы вентилятора
14	Зеленый/Желтый	Заземление, от вентилятора

Замечание: Убедиться в том, что планка с 7 зажимами правильно подключена, и что цифры соответствуют рисунку. Выполнив установку, следует убедиться в том, что она отвечает требованиям двойной или усиленной изоляции.

LV	Krāsa	Komentāri
1	Brūns	Reālā laika padeve
2	Zils	Neitrāla padeve
3	Zaļš/Dzeltens	Padeves iezemējums
4	Zils	Neitrāls uz ventilatoru
5	Brūns	Reālā laika uz ventilatoru
6	Oranžs	Reālā laika uz ventilatora apgaismojumu
7	Zaļš/Dzeltens	Iezemējums uz ventilatoru
8		Reālā laika no nama
9		Neitrāls no nama
10	Zaļš/Dzeltens	Iezemējums no nama
11	Zils	Neitrāls no ventilatora
12	Brūns	Reālā laika no ventilatora
13	Oranžs	Reālā laika no ventilatora apgaismojuma
14	Zaļš/Dzeltens	Iezemējums no ventilatora

Piezīme: Nodrošiniet, lai 7 ceļu sloksņu konektora elektroinstalācija būtu pareiza, atbilstoša skaitļiem, kas parādīti zīmējumā. Pēc instalācijas tai jāpakļaujas dubūtas izolācijas vai pastiprinātas izolācijas prasībām.

UA

	Колір	Коментарі
1	Коричневий	Фаза живлення
2	Синій	Нейтраль живлення
3	Зелений/Жовтий	Земля живлення
4	Синій	Нейтраль до вентилятора
5	Коричневий	Фаза до вентилятора
6	Жовтогарячий	Фаза до освітлення вентилятора
7	Зелений/Жовтий	Земля до вентилятора
8		Фаза із мережі
9		Нейтраль із мережі
10	Зелений/Жовтий	Земля із мережі
11	Синій	Нейтраль із вентилятора
12	Коричневий	Фаза із вентилятора
13	Жовтогарячий	Фаза із освітлення вентилятора
14	Зелений/Жовтий	Земля із вентилятора

Примітка: Переконайтеся у вільності підключення до 7-полюсної контактної колоди, суміщення відповідних чисел, що вказані на кресленні. Після установки вона повинна відповідати вимозі щодо подвійної ізоляції або підсиленої ізоляції.

FIN

	Väri	Huomautus
1	Ruskea	Syöttö jännitteellinen
2	Sininen	Syöttö nollajohdin
3	Vihreä/keltainen	Syöttö maadoitus
4	Sininen	Nollajohdin tuulettimeen
5	Ruskea	Jännitteellinen tuulettimeen
6	Oranssi	Jännitteellinen tuulettimen valoon
7	Vihreä/keltainen	Maa tuulettimeen
8		Jännitteellinen talon sähköverkosta
9		Nollajohdin talon sähköverkosta
10	Vihreä/keltainen	Maa talon sähköverkosta
11	Sininen	Nollajohdin tuulettimesta
12	Ruskea	Jännitteellinen tuulettimesta
13	Oranssi	Jännitteellinen tuulettimen valosta
14	Vihreä/keltainen	Maa tuulettimesta

Huomaa: Varmista, että teet kytkennät 7-napaiseen kytkentäriimaan oikein piirrossa olevan numeroinnin mukaisesti. Asennuksen jälkeen sen on täytettävä kaksoiseristyksen tai vahvistetun eristyksen vaatimukset.

DK

	Farve	Kommentar
1	Brun	Strømførende
2	Blå	Strøm neutral
3	Grøn/Gul	Jordforbindelse
4	Blå	Neutral til ventilator
5	Brun	Strømførende til ventilator
6	Orange	Strømførende til ventilatorlys
7	Grøn/Gul	Jordforbindelse til ventilator
8		Strømførende fra dosen
9		Neutral fra dosen
10	Grøn/Gul	Jordforbindelse fra dosen
11	Blå	Neutral fra ventilator
12	Brun	Strømførende fra ventilator
13	Orange	Strømførende fra ventilatorlys
14	Grøn/Gul	Jordforbindelse fra ventilator

BEMÆRK: Check at 7-led fladkabel er korrekt tilsluttet, matchende de respektive led numre vist på tegningen. Efter installationen må den opfylde kravet om dobbelt isolering eller forstærket isolering.

LIT

	Spalva	Komentaras
1	Ruda	Tiekimas su srove
2	Mėlyna	Neutralus tiekimas
3	Žalia/Geltona	Ižeminimo tiekimas
4	Mėlyna	Neutralus į ventilatorių
5	Ruda	Srovė į ventilatorių
6	Oranžinė	Srovė į ventilatoriaus lempas
7	Žalia/Geltona	Ižeminimas į ventilatorių
8		Srovė iš namo
9		Neutralus iš namo
10	Žalia/Geltona	Ižeminimas iš namo
11	Mėlyna	Neutralus iš ventilatoriaus
12	Ruda	Srovė iš ventilatoriaus
13	Oranžinė	Srovė iš ventilatoriaus lempu
14	Žalia/Geltona	Ižeminimas iš ventilatoriaus

Pastaba: laidus septynių krypčių jungtyje sujunkite tinkamai, taip, kad atitiktu kšcaičiai, parodyti piešinyje. Po sumontavimo jis turi atitikti dvigubo izoliavimo arba sustiprinto izoliavimo reikalavimus.

SK

	Farba	Poznámka
1	Hnědá	Fáza
2	Modrá	Nulový vodič
3	Zelená/žltá	Uzemnenie
4	Modrá	Nulový vodič na ventilátor
5	Hnědá	fáza na ventilátor
6	Oranžová	fáza na svetlo ventilátora
7	Zelená/žltá	Uzemnenie na ventilátor
8		fáza z budovy
9		Nulový vodič z budovy
10	Zelená/žltá	Uzemnenie z budovy
11	Modrá	Nulový vodič z ventilátora
12	Hnědá	fáza z ventilátora
13	Oranžová	fáza zo svetla ventilátora
14	Zelená/žltá	Uzemnenie z ventilátora

Poznámka: Spárováním příslušných čísel podľa schémy kontrolujte, či je 7-článkový spojovací blok zapojený správne. Po inštalácii musí byť v súlade s požiadavkami na dvojitú izoláciu alebo zosilnenú izoláciu.

CZ

	Barva	Komentář
1	Hnědá	Přívodní vedení pod napětím
2	Modrá	Nulový vodič napájení
3	Zelená/žlutá	Zemnicí vodič napájení
4	Modrá	Nulový vodič k ventilátoru
5	Hnědá	Vodič s napětím k ventilátoru
6	Oranžová	Vodič s napětím ke světlu ventilátoru
7	Zelená/žlutá	Vodič uzemnění k ventilátoru
8		Vodič domovního rozvodu s napětím
9		Nulový vodič domovního rozvodu
10	Zelená/žlutá	Zemnicí vodič domovního rozvodu
11	Modrá	Nulový vodič z ventilátoru
12	Hnědá	Vodič s napětím z ventilátoru
13	Oranžová	Vodič s napětím ze světla ventilátoru
14	Zelená/žlutá	Zemnicí vodič z ventilátoru

Poznámka: 7vodičový páskový konektor zapojte správně, dbejte, aby zapojení odpovídalo příslušným číslem na výkresu. Po instalaci musí odpovídat požadavkům dvojí izolace nebo zesílené izolace.

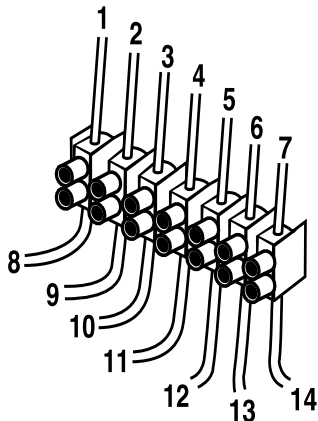

SLO

Barva	Komentar
1 rjava	Kabel - pozitivni
2 modra	Kabel - negativni
3 zelena/rumena	Omrežna ozemljitev
4 modra	Negativni vodnik proti ventilatorju
5 rjava	Positivni vodnik proti ventilatorju
6 oranžna	Positivni vodnik proti luči ventilatorja
7 zelena/rumena	Ozemljitev proti ventilatorju
8	Positivni vodnik iz priključne omarice
9	Negativni vodnik iz priključne omarice
10 zelena/rumena	Ozemljitev iz priključne omarice
11 modra	Negativni vodnik iz ventilatorja
12 rjava	Positivni vodnik iz ventilatorja
13 oranžna	Positivni vodnik iz luči ventilatorja
14 zelena/rumena	Ozemljitev iz ventilatorja

Opomba: Prepričajte se, da je 7-kratni konektor pravilno ožičen. Preverite skladnost ustreznih številskih oznak na shemi. Po končani namestitvi morate preveriti, če je sklop dvojno izoliran ali ojačeno izoliran.

RO

Culoare	Comentariu
1 Maro	Fază de tensiune de alimentare
2 Albastru	Fază de alimentare neutră
3 Verde/galben	Fază de alimentare pământ
4 Albastru	Neutru la ventilator
5 Maro	Fază de tensiune la ventilator
6 Portocaliu	Fază de tensiune la lampa ventilatorului
7 Verde/galben	Pământ la ventilator
8	Fază de tensiune de la casă
9	Neutru de la casă
10 Verde/galben	Pământ de la casă
11 Albastru	Neutru de la ventilator
12 Maro	Fază de tensiune de la ventilator
13 Portocaliu	Fază de tensiune de la lampa ventilatorului
14 Verde/galben	Pământ de la ventilator

Notă: Verificați că banda cu 7 fire este instalată corect, urmărind numerele corespunzătoare din ilustrație. Instalația trebuie să fie conformă cu normele de izolație dublă sau de izolație ranforsată.

HR

	Boja	Napomena
1	smeđa	Dovod, fazni vodič
2	plava	Dovod, nulti vodič
3	zelena/žuta	Dovod, uzemljenje
4	plava	Nulti vodič za ventilator
5	smeđa	Fazni vodič za ventilator
6	narančasta	Fazni vodič za svjetlo ventilatora
7	zelena/žuta	Uzemljenje za ventilator
8		Fazni vodič iz kuće
9		Nulti vodič iz kuće
10	zelena/žuta	Uzemljenje iz kuće
11	plava	Nulti vodič iz ventilatora
12	smeđa	Fazni vodič iz ventilatora
13	narančasta	Fazni vodič iz svjetla ventilatora
14	zelena/žuta	Uzemljenje iz ventilatora

Napomena: Svakako pravilno spojte 7-struku rednu stezaljku, prema odgovarajućim brojevima prikazanim na crtežu. Nakon instalacije ona mora udovoljavati zahtjevima dvostruke izolacije ili ojačane izolacije.

H

	Szín	Megjegyzés
1	Barna	Tápfeszültség fázis
2	Kék	Tápfeszültség nulla
3	Zöld/Sárga	Tápfeszültség föld
4	Kék	Nulla a ventilátorhoz
5	Barna	Fázis a ventilátorhoz
6	Narancssárga	Fázis a ventilátor lámpához
7	Zöld/Sárga	Föld a ventilátorhoz
8		Fázis a háztól
9		Nulla a háztól
10	Zöld/Sárga	Föld a háztól
11	Kék	Nulla a ventilátortól
12	Barna	Fázis a ventilátortól
13	Narancssárga	Fázis a ventilátor lámpától
14	Zöld/Sárga	Föld a ventilátortól

Megjegyzés: Ugyellen rá, hogy a 7-csatlakozópáros sorkapcsot helyesen kösse be, az ábrán látható számozásnak megfelelően. A beszerelést követően annak eleget kell tennie a kettős szigetelés illetve erősített szigetelés követelményeinek.

BG

	Цвят	Коментар
1	Кафяв	Фаза - захранване
2	Син	Нула - захранване
3	Зелен/Жълт	Заземяване-захранване
4	Син	Нула към вентилатора
5	Кафяв	Фаза към вентилатора
6	Оранжев	Фаза към светлините
7	Зелен/Жълт	Заземяване към вентилатора
8		Фаза от ел. инсталацията
9		Нула от ел. инсталацията
10	Зелен/Жълт	Заземяване от ел. инсталацията
11	Син	Нула от вентилатора
12	Кафяв	Фаза от вентилатора
13	Оранжев	Фаза от светлините на вентилатора
14	Зелен/Жълт	Заземяване от вентилатора

Забелешка: Много е важно правилно да се свърже разделителната клема със седемте извода, като се съблюдава номерацията в схемата. След завършване на инсталацията, връзката трябва да е съобразена с изискванията за двойна изолация или усилена изолация.

GR







	Χρώμα	Σχόλιο
1	Καφέ	Ενεργός ηλεκτρική παροχή
2	Μπλε	Ουδέτερη ηλεκτρική παροχή
3	Πράσινο / Κίτρινο	Γείωση ηλεκτρικής παροχής
4	Μπλε	Από το ουδέτερο στον ανεμιστήρα
5	Καφέ	Από το ενεργό στον ανεμιστήρα
6	Πορτοκαλί	Από το ενεργό στο φωτιστικό του ανεμιστήρα
7	Πράσινο / Κίτρινο	Από τη γείωση στον ανεμιστήρα
8		Από το ενεργό στο σπίτι
9		Ουδέτερο από το σπίτι
10	Πράσινο / Κίτρινο	Γείωση από το σπίτι
11	Μπλε	Ουδέτερο από τον ανεμιστήρα
12	Καφέ	Ενεργό από τον ανεμιστήρα
13	Πορτοκαλί	Ενεργό από το φωτιστικό του ανεμιστήρα
14	Πράσινο / Κίτρινο	Γείωση από τον ανεμιστήρα







Σημείωση: Φροντίστε να καλωδιώσετε σωστά την επτάδρομη ταινία, ταυριάζοντας τους αντίστοιχους αριθμούς που φαίνονται στο διαγράμμα. Μετά την εγκατάσταση, ο ανεμιστήρας θα πρέπει να συμμορφώνεται προς την απαίτηση της διπλής μόνωσης ή της ενισχυμένης μόνωσης.





TUR





	Renk	Yorum
1	Kahverengi	Besleme Canlı
2	Mavi	Besleme Nötr
3	Yeşil/Sarı	Besleme Toprak
4	Mavi	Nötr'den Pervaneyeye
5	Kahverengi	Canlıdan Pervaneyeye
6	Turuncu	Canlıdan Pervane Işığına
7	Yeşil/Sarı	Topraktan Pervaneyeye
8		Evden gelen canlı
9		Gövdeden Nötr
10	Yeşil/Sarı	Evden gelen Toprak
11	Mavi	Pervaneden Nötr
12	Kahverengi	Pervaneden gelen Canlı
13	Turuncu	Pervane Işığından egelen canlı
14	Yeşil/Sarı	Pervaneden Toprak

Not: Şekilde verilen numaralarla eşleştirerek 7 yönlü şeridi doğru olarak döşediğinizde emin olun. Tesisatın tamamlandıktan sonraki hali çift yalıtım ya da takviyeli yalıtım şekline uygun olmalıdır.

- GB** **IMPORTANT!**: When receiver installation is complete, switch the wall switch on, press button “” on the remote transmitter, and set the fan speed to high speed, using the fan pull chain control. Next, press the light button on the remote transmitter for light control. If the ceiling fan light does not come on, pull the ceiling fan light control pull chain once to activate the light. Once settings are completed, do not disturb the ceiling fan pull chain controls. Note: The ceiling fan light will come on automatically when you turn on the wall switch whether you turn off the light by remote control or not. To reverse the direction of the ceiling fan, use the switch on the fan unit. **DO NOT REVERSE THE FAN WHILE IN OPERATION**, as damage to the control unit of fan can result.
- D** **WICHTIG!** Betätigen Sie nach erfolgter Installation der Empfängereinheit den Wandschalter und drücken Sie „“ an der Fernbedienung. Mit der Zugkette auf hohe Drehgeschwindigkeit einstellen. Drücken Sie dann den Lichtschalter auf der Fernbedienung zur Steuerung der Lampe. Falls die Lampe am Ventilator dadurch nicht angeht, ziehen Sie einmal an der Zugkette, um das Licht einzuschalten. Verändern Sie die Stellung der Zugketten nicht mehr, sobald die Einstellungen vorgenommen sind. Hinweis: Durch das Betätigen des Wandschalters wird die Lampe am Ventilator automatisch eingeschaltet, unabhängig davon, ob die Lampe durch die Fernbedienung ausgeschaltet wird oder nicht. Verwenden Sie den Schalter an der Ventilatoreinheit, um die Drehrichtung der Flügelblätter umzukehren. **KEHREN SIE DIE DREHRICHTUNG DER FLÜGELBLÄTTER NICHT UM, WÄHREND DIESE SICH BEWEGEN!** Dies könnte eine Beschädigung der Steuereinheit zur Folge haben.
- F** **ATTENTION !** Après avoir terminé l'installation du récepteur, mettez l'interrupteur mural en position ON, appuyez sur le bouton «» sur votre télécommande et réglez la vitesse au niveau élevé à l'aide de l'interrupteur à chaîne du ventilateur. Ensuite, appuyez sur le bouton éclairage de la télécommande pour régler l'élément d'éclairage. Si la lumière ne s'allume pas, tirez sur la chaîne une fois pour activer l'élément d'éclairage du ventilateur. Ne pas utiliser l'interrupteur à chaîne après avoir terminé l'installation. Remarque : Lorsque vous mettez l'interrupteur mural sur « Marche », la lumière du ventilateur s'allume automatiquement, même si vous l'avez éteinte à l'aide de la télécommande. Afin de faire tourner le ventilateur dans le sens inverse, utilisez l'interrupteur situé sur le ventilateur. **N'ESSAYEZ PAS DE FAIRE TOURNER LE VENTILATEUR DANS LE SENS INVERSE LORSQUE IL EST EN MARCHÉ**, car cela pourrait endommager la commande du ventilateur.
- I** **IMPORTANTE:** Al termine dell'installazione del ricevitore, accendere l'interruttore a parete o premere il tasto  sul trasmettitore remoto, impostare quindi la velocità massima con la catenella del ventilatore. Premere il tasto **Luce** sul trasmettitore remoto per regolare la luminosità. Se la luce non si accende, tirare una volta la catenella del lampadario per accenderla. Quando le impostazioni sono soddisfacenti, non è più necessario utilizzare la catenella del ventilatore. Nota: La luce del ventilatore a soffitto si accende automaticamente quando si attiva l'interruttore a parete, sia che la luce fosse o meno stata spenta mediante il telecomando. Per invertire la direzione di rotazione del ventilatore, accendere l'unità di ventilazione. **NON INVERTIRE LA DIREZIONE MENTRE IL VENTILATORE È IN FUNZIONE**, onde evitare di danneggiare l'unità di controllo.
- NL** **BELANGRIJK!** Na de installatie van de ontvanger schakelt u de wandbediening in, drukt u op knop  van de afstandsbediening en zet u de ventilator met de trekking op de hoogste snelheid. Druk daarna op de lichtknop van de afstandsbediening om de lamp in te schakelen. Als de lamp van de plafondventilator niet gaat branden, trekt u eenmaal aan de ketting van de lamp om de lamp in te schakelen. Nadat de instellingen voltooid zijn, de bediening van de trekking niet meer wijzigen. NB: De lamp van de plafondventilator gaat automatisch branden wanneer u de wandschakelaar aanzet, ongeacht of u de lamp met de afstandsbediening uitschakelt of niet. Gebruik de schakelaar op de ventilator om de richting van de plafondventilator om te keren. **LAAT DE VENTILATOR NIET VAN RICHTING VERANDEREN TERWIJL HIJ DRAAIT**, want dit kan de bediening beschadigen.
- E** **¡IMPORTANTE!** Una vez completada la instalación del receptor, coloque el interruptor de pared en la posición de encendido, presione el botón  en el transmisor remoto y coloque el control de velocidad del ventilador en la posición “rápida” usando la cadenilla de tiro del ventilador. Luego, presione el botón de luz del transmisor remoto para el control de las luces. Si la luz del ventilador no se enciende, jale la cadenilla de tiro del control de luces del ventilador de techo una vez para activar la luz. Después de completar la instalación, no haga cambios en los controles de la cadenilla de tiro del ventilador de techo. Nota: La luz del ventilador de techo se encenderá automáticamente cuando encienda el interruptor de pared ya sea que apague la luz con el control remoto o no. Para invertir el sentido de giro del ventilador de techo, use el interruptor de la unidad del ventilador. **NO CAMBIE EL SENTIDO DE GIRO MIENTRAS EL VENTILADOR ESTÁ FUNCIONANDO**, ya que se puede dañar la unidad de control.
- P** **IMPORTANTE:** Quando terminar a instalação do receptor, ligue o interruptor de parede, prima o botão  do transmissor remoto e coloque a velocidade na posição alta, usando o controle da corrente de puxar da ventoinha. A seguir, prima o botão da luz no transmissor remoto para controlar a luz. Se a luz da ventoinha de tecto não acender, puxe uma vez a corrente do controle da luz da ventoinha de tecto para acender a luz. Depois de ter completado todos os ajustes, não utilize os controles da corrente de puxar. Nota: A luz da ventoinha de tecto acende-se automaticamente quando liga o interruptor de parede quer desligue, ou não, a luz com o telecomando. Para inverter a direcção da ventoinha de tecto, use o interruptor na unidade da ventoinha. **NÃO MUDE A DIRECÇÃO DA VENTONINHA ENQUANTO A MESMA ESTÁ A FUNCIONAR**, pode danificar a unidade de controlo da ventoinha.

- N** VIKTIG!: Når monteringen av mottakerdelen er fullført, sett veggstyringen på, trykk på knapp  på fjernkontrollen og viftehastigheten på **"høy"** ved å bruke trekksnorene til viften. Trykk deretter lysknappen på fjernkontrollen for å kontrollere lyset. Hvis lyset i takviften ikke kommer på, trekk en gang i takviftens trekksnor for lyskontroll for å aktivere lyset. Når innstillingene er fullstendige, ikke benytt takviftens trekksnor/nedtrekkskjeder. Merknad: Takviftens lampe vil slås på automatisk når du dreier på veggbryteren, enten du slår av lyset med fjernkontrollen eller ei. Skal du snu viftens retning, bruk bryteren på vifteenheten. IKKE SNU VIFTENS RETNING NÅR DEN ER I BRUK, ettersom det kan skade viftens kontrollenhet.
- S** VIKTIG!: Når mottagarinstallasjonen er ferdig, satt på veggkontakten, trykk på knapp  på fjærrkontrollens sändare och ställ in fläkthastigheten till "hög" med användning av fläktens kedjekontakt. Tryck sedan på belysningsknappen på fjärrsändaren för belysningskontroll. Om takfläktens belysning inte tänds, dra i kedjekontakten för takfläktens belysning en gång för att tända lyset. När inställningarna är färdiga ska man inte använda kedjekontrollerna igen. Obs! Ljuset i takfläkten tänds automatiskt när du aktiverar väggkontakten, vare sig du släcker ljuset med fjärrkontrollen eller inte. För att ändra takfläkts riktning, använd kontakten på fläktenheten. VÄND INTE FLÄKTENS RIKTNING MEDAN DEN GÅR eftersom det kan leda till skador i fläktens kontrollenhet.
- FIN** TÄRKEÄÄ! Kun vastaanottimen asennus on valmis, käännä seinäkytkin päälle, paina kauko-ohjaimen lähettimen painiketta  ja aseta tuuletin suurelle nopeudelle tuulettimen vedettävällä ketjusäätimellä. Syytä seuraavaksi valaisin painamalla kauko-ohjaimen lähettimen valopainiketta. Jos tuulettimen valaisimeen ei tule valoa, syytä se vetämällä kerran tuulettimen ketjusäätimestä. Kun asetukset on tehty, älä vedä enää tuulettimen ketjusäädintä. Huomaa: Kattotuulettimen valo syytty automaattisesti, kun käännät seinäkytkintä, riippumatta siitä, sammutatko valon kauko-ohjaimella. Voit vaihtaa tuulettimen pyörimissuunnan tuulettimessa olevalla kytkimellä. ÄLÄ VAIHDA SUUNTAA TUULETTIMEN OLLESSA TOIMINNASSA, sillä ohjauksykikkö voi vioittua.
- DK** VIGTIG!: Når modtagers installation er tilendebragt, tænd på vægkontakten, tryk på knap  på fjernbetjeningen og sæt ventilator hastigheden på høj hastighed ved brug af ventilatorens trækæde kontrol. Dernæst tryk på lys knappen på fjernbetjeningen for at styre lyset. Hvis loftventilatorens lys tænder ikke, træk på loftventilatorens kontrol trækæde en gang for at aktivere lyset. Når opsætningen er tilendebragt, rør ikke mere ved loftventilatorens trækæde-styringselementer. BEMÆRK: Loftventilatorens lys vil tænde automatisk når man tænder på væg kontakten, uanset om lyset var slukket med fjernbetjening eller ej. For at ændre loftventilatorens retning brug kontakten på selve ventilator enheden. VÆND IKKE OM PÅ VENTILATORENS ROTATIONSRETNING MENS DEN KØRER, idet det kan medføre beskadigelse af ventilatorens kontrolenhed.
- PL** WAŻNE! Gdy zostanie zakończona instalacja odbornika należy włączyć przełącznik na ścianie, nacisnąć przycisk,  na nadajniku zdalnego sterowania i nastawić prędkość wentylatora na najwyższe obroty z pomocą łańcucha do pociągania. Następnie należy nacisnąć przycisk światła na nadajniku zdalnego sterowania, aby sterować światłem. Jeśli światło wentylatora się nie zapali należy pociągnąć łańcuch kontroli światła wentylatora raz, aby aktywować światło. Gdy ustawienie jest zakończone, nie należy więcej ruszać sterowników łańcucha do pociągania. UWAGA: Światło wentylatora zapali się automatycznie, gdy włączysz przełącznik na ścianie, niezależnie od tego, czy światło zostało wyłączone za pomocą pilota, czy nie. Aby zmienić kierunek obrotów wentylatora należy użyć przełącznika na samym wentylatorze. NIE ZMIENIAJ KIERUNKU OBROTÓW WENTYLATORA W CZASIE JEGO DZIAŁANIA; może to doprowadzić do uszkodzenia urządzeń kontrolnych wentylatora.
- RUS** ВАЖНОЕ ЗАМЕЧАНИЕ! Окончив установку приемного устройства, включить настенный переключатель, нажать на кнопку  передатчика с дистанционным управлением, и установить высокую скорость вентилятора с помощью цепи. Затем нажать на кнопку управления светом на передатчике с дистанционным управлением, чтобы отрегулировать свет. Если лампа вентилятора не включается, следует потянуть один раз за цепь управления светом вентилятора, чтобы включить лампу. После того, как настройка завершена, не следует трогать цепи управления вентилятором. Замечание: Лампа вентилятора включится автоматически, если повернуть настенный переключатель, вне зависимости от того, был ли свет выключен с помощью дистанционного управления, или нет. Чтобы изменить направление вращения вентилятора, следует использовать переключатель, расположенный на вентиляторе. КАТЕГОРИЧЕСКИ ВОСПРЕЩАЕТСЯ МЕНЯТЬ НАПРАВЛЕНИЕ ВРАЩЕНИЯ ВЕНТИЛЯТОРА, КОГДА ОН РАБОТАЕТ, поскольку это может привести к повреждению блока управления вентилятором.
- UA** ВАЖЛИВО: Після завершення установки приймача увімкніть настінний перемикач, натисніть кнопку  на дистанційному передавачі та встановіть швидкість вентилятора на високе значення з використанням ланцюжка на вентиляторі. Після того натисніть кнопку освітлення на дистанційному передавачі для керування світлом. Якщо стельовий вентилятор не запускається, для увімкнення світла потягніть один раз ланцюжка керування освітленням на вентиляторі. Після завершення регулювання не торкайте ланцюжки керування стельовим вентилятором. Примітка: При увімкненні настінного перемикача стельовий вентилятор увімкниться автоматично, незалежно від того, чи вимикаєте ви освітлення за допомогою дистанційного керування. Для зміни напрямку обертання стельового вентилятора використовуйте перемикач на вузлі вентилятора. НЕ ДОПУСКАЄТЬСЯ ЗМІНА НАПРЯМКУ ОБЕРТАННЯ ВЕНТИЛЯТОРА ПІД ЧАС ЙОГО РОБОТИ, оскільки результатом цього може стати пошкодження вузла керування вентилятора.

- EST** OLULINE! Kui olete vastuvõtja paigaldamise lõpetanud, lülitage seinalüliti sisse, vajutage kaugjuhtimisseadme nupule  ning seadke ventilatori kiirus ventilatori kettlüliti abil režiimile  "kiire". Järgmisesks vajutage kaugjuhtimisseadmel olevat valgustinuppu. Kui ventilatori valgusti ei hakka tööle, tõmmake üks kord ventilatori valgusti kettlüliti valgusti aktiveerimiseks. Kui seadistamine on lõpetatud, ärge rohkem kettlüliteid kasutage. Märkus: Ventilatori valgusti süttib automaatselt, kui te pöörate seinal asuvat lüliti, olenemata sellest, kas te eelnevalt lülitasite valgustuse kaugjuhtimisseadme abil välja või mitte. Ventilatori pöörlemisuuna muutmiseks kasutage ventilatoril olevat lüliti. ÄRGE MUUTKE VENTILAATORI PÖÖRLEMISUUNDA TÖÖ AJAL. Sellisel viitel kahjustada ventilatori mootorit.
- LV** SVARĪGI! Kad uztvērēja instalācija ir pabeigta, ieslēdziet sienas slēdzi, nospiediet pogu  uz tālvadības uztvērēja un iestatiet ventilatora ātrumu uz augstu ātrumu, izmantojot ventilatora ķēdes parašanas kontroli. Tālāk, nospiediet gaismas pogu uz tālvadības uztvērēja apgaismojuma kontrolei. Ja griestu ventilatora gaisma neieslēdzas, pavēlciet griestu ventilatora gaismas kontroli, pavēlciet ķēdi vienreiz, lai aktivizētu gaisu. Kad iestatījumi ir pabeigti, neaiztieciot griestu ventilatora ķēdes pavilkšanas kontroli. Piezīme: Griestu ventilatora gaisma automātiski ieslēgsies, kad jūs ieslēgsiet sienas slēdzi, neatkarīgi no tā, vai jūs izslēgsiet gaisu ar tālvadības pultī vai ne. Lai mainītu griestu ventilatora virzienu, izmantojiet slēdzi uz ventilatora ierīces. NEMAINIET VENTILATORA KUSTĪBAS VIRZĪENU TĀ DARBĪBAS LAIKĀ, tā rezultātā var rasties bojājumi ventilatora vadības iekārtai.
- LT** SVARBU! Baigę montuoti imtuvą, įjunkite sieninį jungtuką, paspauskite mygtuką  ant nuotolinio siųstuvo ir nustatykite didelį ventilatoriaus greitį, naudodamiesi ventilatoriaus grandinėle. Tada paspauskite šviesų mygtuką ant nuotolinio siųstuvo – galėsite valdyti šviesas. Jei lubų ventilatoriaus lempos neįsijungia, vieną kartą patraukite lubų ventilatoriaus lempų valdymo grandinę ir jas įjungsite. Baigę nustatymus, nebenaudokite lubų ventilatoriaus valdymo grandinėlių. Pastaba: lubų ventilatoriaus lempos įsijungs automatiškai, kai tik įjungsite sieninį jungtikį, nepaisant to, ar nuotolinį valdymą jos bus išjungtos ar įjungtos. Norėdami pakeisti ventilatoriaus sukimosi kryptį, naudokite jungtuką ant ventilatoriaus bloko. NEKEISKITE BĖSISUKANČIO VENTILATORIAUS SUKIMOSI KRYPTIES, nes tai gali sugadinti valdymo bloką.
- SK** DĀLĒJĪTĒ! Po dokončení instalácie prijímača zapnite nástenný spínač, stlačte tlačidlo  na vysieláči a pomocou ovládačej diaľky nastavte rýchlosť ventilátora na vysokú. Potom stlačením tlačidla svetla na vysieláči zapnite svetlo. Ak sa svetlo v stropnom ventilátore nerozsvieti, jedným zatahnutím za ovládačiu reťiazku zapnite svetlo. Po dokončení nastavenia nepoužívajte ovládačiu reťiazku. Poznámka: Svetlo v stropnom ventilátore sa automaticky rozsvieti po zapnutí nástenného spínača, bez ohľadu na to, či zapnete alebo nezapnete svetlo pomocou diaľkového ovládača. Ak chcete zmeniť smer otáčania stropného ventilátora, použite spínač na ventilátore. NEMÉNTĚ SMĚR OTÁČANIA VĚNTILÁTORA, KĚD SA OTÁČÁ, pretože může dojít k poškození radiacej jednotky ventilátora.
- CZ** DĚLĚJITĚ! Po dokončení montáže přijímače zapněte vypínač, stiskněte tlačítko  na dálkovém vysílači a nastavte rychlost ventilátoru na vysoké otáčky pomocí řetízku ventilátoru. Dále stiskněte tlačítko světla na dálkovém vysílači. Jestliže se světlo stropního ventilátoru nerozsvítí, jedním zatažením řetízku pro ovládání světla ventilátoru zapněte světlo. Po skončení nastavení již nepoužívejte řetízku pro ovládání stropního ventilátoru. Poznámka: Světlo stropního ventilátoru se automaticky rozsvítí, pokud zapnete vypínač na zdi, bez ohledu na to, zda je světlo vypnuté pomocí dálkového ovládání nebo ne. Chcete-li změnit směr otáčení stropního ventilátoru, použijte přepínač na jednotce ventilátoru. NEMĚNTĚ SMĚR OTÁČENÍ VĚNTILÁTORU ZA CHODU, aby nedošlo k poškození řídicí jednotky ventilátoru.
- SLO** POMEMBNO! Po opravljenji namestitvi sprejemnika vključite stensko stikalo, pritisnite gumb  na daljinskem oddajniku in nastavite ventilatorjevo hitrost na visoko vrednost. Pri tem uporabite komando s potezno veržico. Potem pritisnite gumb za vklop luč na daljinskem oddajniku in tako vključite luč. Če se luč stropnega ventilatorja ne prižge, enkrat povlecite komando s potezno veržico za luč in tako vključite luč. Po končanji nastavitvah ne vlecite več komand s potezno veržico, saj bi v nasprotnem primeru pokvarili nastavitve. Opomba: Luč stropnega ventilatorja se samodejno vključi ob vklopu stenskega stikala. Pri tem je vseeno, ali ste na daljinskem upravljalniku luč izkjučili ali vključili. Za spremembo smeri vrtenja stropnega ventilatorja pritisnite stikalo na ventilatorju. MED DELOVANJEM NE SPREMINJAJTE SMERI VRTENJA, saj se krmilna enota lahko poškoduje.
- HR** VAŽNO! Po dovršetku postavljanja prijemnika, postavite zidnu sklopku na uključeno, pritisnite tipku  na odašiljaču daljinskog upravljanja, a brzinu ventilatora postavite na najveću, pomoću poteznog lanca za upravljanje ventilatorom. Zatim pritisnite tipku za svjetlo na daljinskom odašiljaču za upravljanje svjetlom. Ako se svjetlo na stropnom ventilatoru ne upali, upalite pomoću poteznog lanca za upravljanje ventilatorom. Kada je podešavanje dovršeno, nemojte više remetiti postavke poteznog lanca za upravljanje ventilatorom. Napomena: Svjetlo na stropnom ventilatoru uključit će se automatski pritisnuto na zidni prekidač bez obzira da li svjetlo isključite na daljinskom odašiljaču ili ne. Za promjenu smjera okretanja propelera, kliznite preklapnik za obrtanje na vrhu kućišta motora. NE MIJENJAJTE SMJER OKRETANJA PROPELERA, DOK VENTILATOR RADI, jer bi to moglo oštetiti uređaj.

- H** FONTOS! Ha befejezte a jelfogadó egység felszerelését, kapcsolja be a fali kapcsolót, nyomja meg az, -es gombot a távirányítón, és a ventilátor húzóláncának segítségével állítsa a ventilátort magas sebességi fokozatra. Ezután a lámpa szabályzásához nyomja meg a távirányítón levő lámpakapcsoló gombot. Ha a mennyezeti ventilátor lámpája nem kapcsol be, húzza meg egyszer a ventilátor lámpavezérlő láncát a lámpa bekapcsolásához. A beállítások befejezése után ne változtassa többé a mennyezeti ventilátor láncos kapcsolóinak állását. Megjegyzés: A mennyezeti ventilátor a fali kapcsoló bekapcsolásakor automatikusan bekapcsol attól függetlenül, hogy a távirányítóval kikapcsolta-e a lámpát vagy sem. A mennyezeti ventilátor forgásirányának megfordításához használja a ventilátoregységen levő kapcsolót. ÜZEMELÉS KÖZBEN NE VÁLTOZTASSA MEG A VENTILÁTOR FORGÁSIRÁNYÁT, mert az a ventilátor vezérlőegységének károsodását okozhatja.
- BG** ВАЖНО! След завършване на инсталирането на приемника превключете стенния ключ на положение "включено", натиснете бутон  "върху дистанционния предавател и с помощта на превключващата верижка включете вентилатора на висока скорост. След това натиснете бутона за осветлението върху предавателя на дистанционното управление за да включите светлината. Ако осветлението на тавания вентилатор не се включи, издърпайте веднъж превключващата верижка за лампите на вентилатора, за да активирате осветлението. След като приключите с настройката, повече не дърпайте превключващата верижка за светлините. Забележка: Таваният вентилатор се включва автоматично при всяко включване от ключа на стената, независимо от това дали сте изключили светлината с дистанционното управление или не. За смяна на посоката на въртене на перките на тавания вентилатор ползвайте намиращият се върху вентилатора превключвател. НЕ СМЕНЯЙТЕ ПОСОКАТА ПО ВРЕМЕ НА РАБОТА НА ВЕНТИЛАТОРА, тъй като това може да доведе до повреждане на контролния механизъм.
- RO** IMPORTANT! Când ați terminat instalarea receptorului, faceți conectarea de la întrerupătorul de perete, apăsați pe butonul,  pe transmțătorul de telecomandă și, trăgând de lanțul ventilatorului, puneți viteza ventilatorului la maximum. După aceea, apăsați pe transmțătorul de telecomandă pe butonul de aprins lămpa. Dacă lămpa ventilatorului de tavan nu se aprinde, trageți o singură dată de lanțul de control al luminii, pentru a activa aprinderea lămpii. După ce ați terminat ajustările, nu mai schimbați nimic în comenzile lanțului ventilatorului de tavan. Notă: Lămpa ventilatorului se va aprinde automat când acționați conectarea de la întrerupătorul de perete, chiar dacă o stingeți sau nu prin telecomandă. Pentru a schimba direcția de rotire a ventilatorului, folosiți comutatorul din acționator. NU SCHIMBAȚI SENSUL DE ROTAȚIE ATĂTA TIMP CÂT VENTILATORUL ESTE ÎN FUNCȚIONARE, deoarece aceasta poate duce la defectarea unității de control al ventilatorului.
- GR** ΣΗΜΑΝΤΙΚΟ! Μετά την ολοκλήρωση της εγκατάστασης του δέκτη, ενεργοποιήστε τον διακόπτη, πατήστε το κουμπί  στον απομακρυσμένο πομπό και ρυθμίστε την ταχύτητα του ανεμιστήρα στην υψηλή ταχύτητα, με τη χρήση του ελεγχου του ανεμιστήρα με την αλυσίδα έλξης. Κατόπιν, πιάστε το κουμπί φωτισμού στον απομακρυσμένο πομπό για τον έλεγχο του φωτισμού. Εάν το φως του ανεμιστήρα οροφής δεν ανάβει, τραβήξτε την αλυσίδα ελέγχου φωτός του ανεμιστήρα οροφής μία φορά για να ενεργοποιήσετε το φωτισμό. Μετά την ολοκλήρωση των ρυθμίσεων, μην περάσετε πια τον έλεγχο του ανεμιστήρα οροφής με την αλυσίδα έλξης. Σημείωση: Το φως του ανεμιστήρα οροφής θα ανάψει αυτόματα όταν ανοίξετε το διακόπτη στον τοίχο, είτε κλείσετε το φως από το τηλεχειριστήριο είτε όχι. Για να αντιστρέψετε την κατεύθυνση περιστροφής του ανεμιστήρα οροφής, χρησιμοποιήστε το διακόπτη που βρίσκεται στη μονάδα του ανεμιστήρα. ΜΗΝ ΑΝΤΙΣΤΡΕΦΕΤΕ ΤΗΝ ΚΑΤΕΥΘΥΝΣΗ ΚΙΝΗΣΗΣ ΤΟΥ ΑΝΕΜΙΣΤΗΡΑ ΟΤΑΝ ΛΕΙΤΟΥΡΓΕΙ, καθώς θα προκαλέσετε ζημιά στην ομάδα ελέγχου ή στον ίδιο τον
- TR** ÖNEMLİ! Alıcı tesisatı tamamladıgında duvardaki elektrik komütatörsini açın, uzaktan kumandanın üzerindeki  tuşuna basın ve pervanenin hızını zincirden kontrol ederek hızlıya getirin. Daha sonra ışığın kontrolü için de uzaktan kumandanın üzerindeki ışık komütatörsine basın. Pervane ışığı yanırsa, ışık kontrol zincirini bir kez çekin, ışığı açın. Ayarlar bir kez tamamladıgında tavan pervanesi zincir kontrolerini ellemeyin. Not:Tavan pervanesi ışığını daha önce uzaktan kumandayla kapamış olsanız da olmasanız da duvardaki elektrik komütatörsini açtıgınız zaman otomatik olarak yanacaktır. Pervanenin yönünü değıştirmek için pervane ünitesi üzerindeki komütatörü kullanın. Kontrol ünitesine zarar verebileceğinden ÇALIŞIR DURUMDAYKEN PERVANENİN YÖNÜNÜ DEĞİŞTİRMEYİN.

- GB** Restore electrical power to the outlet box by turning on the electricity at the main fuse box. To make the fan operational, open battery door by pressing and sliding down the battery door. Install two AAA 1.5V batteries (not included) into the hand-held remote transmitter (if not used for long periods of time, remove the batteries to prevent damage to the transmitter).

1. The remote control adopts RF wireless digit emission technique, biunique controlled.
2. The transmitter and receiver are matched at the factory. Please follow the next step to repair when the pairing is failed.
3. Turn off the fan power and then restore it, press and hold the "fan stop" button for 5 seconds, within 60 seconds after you restore the power, the fan will automatic turn on at low speed and then turn off, with the light flashing 3 times.
(NOTE: The pairing process is not accepted after 60 seconds when you restore supply power)
4. Please note that the transmitter can pair with multiple receivers. When the transmitter does not control the receiver, please check if any similar remote controls are working nearby, disconnect them and then proceed with pairing process again.
5. Store the remote transmitter away from excessive heat or humidity.
6. Low power of battery or not-used for long time should be replaced.

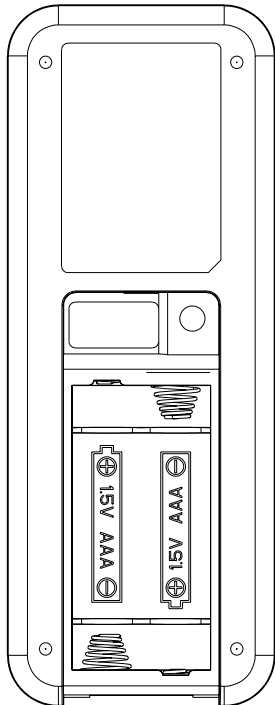

- D** Stellen Sie die Stromversorgung des Anschlusskastens wieder her, indem Sie den Strom am Hauptsicherungskasten wieder einschalten. Um den Ventilator in Betrieb zu nehmen, öffnen Sie das Batteriefach, indem Sie auf den Deckel drücken und ihn nach unten schieben. Setzen Sie zwei AAA 1,5 V-Batterien (nicht im Lieferumfang enthalten) in die Fernbedienung ein (wenn Sie die Fernbedienung längere Zeit nicht benutzen, nehmen Sie die Batterien heraus, um eine Beschädigung zu vermeiden).

1. Die bidirektionale Kommunikation mit der Funkfernbedienung erfolgt digital und drahtlos.
2. Sender und Empfänger sind wechselseitig aufeinander abgestimmt. Wenn die Verbindung nicht hergestellt werden kann („Pairing“ fehlgeschlagen), gehen Sie bitte wie folgt vor.
3. Schalten Sie den Ventilator aus und dann wieder ein. Drücken Sie innerhalb von 60 Sekunden nach dem Wiedereinschalten die Taste „fan stop“ und halten Sie sie 5 Sekunden lang gedrückt. Der Ventilator schaltet sich automatisch mit langsamer Geschwindigkeit ein und dann wieder aus, wobei die Leuchte dreimal blinkt.
(HINWEIS: Der „Pairing“-Vorgang ist nur innerhalb von 60 Sekunden nach dem Wiedereinschalten der Versorgungsspannung möglich)
4. Bitte beachten Sie, dass der Sender mit mehreren Empfängern verbunden werden kann. Wenn eine Steuerung des Empfängers über den Sender nicht möglich ist, überprüfen Sie bitte, ob in der Nähe ähnliche Fernbedienungen verwendet werden. Wenn dies der Fall ist, trennen Sie sie und führen Sie dann den „Pairing“-Vorgang erneut durch.
5. Bewahren Sie die Fernbedienung vor starker Hitze oder Feuchtigkeit geschützt auf.
6. Wenn die Batterien in der Fernbedienung schwach sind oder die Fernbedienung längere Zeit nicht benutzt wurde, setzen Sie neue Batterien ein.

- F** Rétablissez l'alimentation électrique sur le boîtier de sortie en remettant sous tension au niveau du boîtier de fusibles principal. Pour que le ventilateur soit opérationnel, ouvrez la trappe des piles en appuyant dessus et en la faisant glisser vers le bas. Installez deux piles AAA 1,5V (non inclus) dans l'émetteur de télécommande à main (en cas de période prolongée sans usage, retirez les piles pour éviter d'endommager l'émetteur).

1. La télécommande emploie une technique d'émission numérique sans fil RF à commande biunique.
2. L'émetteur et le récepteur sont associés en usine. Procédez comme suit pour corriger un appariement raté.
3. Mettez le ventilateur hors puis sous tension. Appuyez et maintenez le bouton « arrêt ventilateur » pendant 5 secondes. Dans les 60 secondes suivant la remise sous tension, le ventilateur s'allume automatiquement à vitesse lente puis s'éteint avec la lumière clignotant à 3 reprises.
(NOTE : Le processus d'appariement n'est pas accepté 60 secondes après la remise sous tension).
4. Veuillez noter que l'émetteur peut être associé à plusieurs récepteurs. Lorsque l'émetteur ne commande pas le récepteur, veuillez vérifier si des télécommandes similaires ne sont pas utilisées à proximité. Déconnectez-les puis recommencez le processus d'appariement.
5. Rangez l'émetteur de télécommande à l'écart de la chaleur excessive et de l'humidité.
6. Si les piles sont faibles ou n'ont pas été utilisées pendant une période prolongée, remplacez-les.

- I Ripristinare l'alimentazione elettrica della scatola di distribuzione accendendo l'elettricità dal quadro elettrico principale. Per rendere operativo il ventilatore, aprire lo sportello della batteria premendolo e facendolo scorrere in giù. Installare due batterie AAA da 1,5 V (non in dotazione) nel trasmettitore a distanza palmare (se il trasmettitore non è usato per molto tempo, togliere le batterie per evitare il danneggiamento).
1. Il telecomando utilizza la tecnica di emissione digitale senza fili RF a controllo biunivoco.
 2. Il trasmettitore e il ricevitore sono accoppiati in fabbrica. Seguire i passi successivi in caso di mancato accoppiamento.
 3. Spegnerne l'alimentazione del ventilatore e ripristinarla; premere e tenere premuto il pulsante "stop ventilatore" per 5 secondi; entro 60 secondi dopo il ripristino dell'alimentazione, il ventilatore si accenderà automaticamente a bassa velocità e poi si spegnerà con 3 lampeggi della luce.
(NOTA: il processo di accoppiamento non sarà accettato se si ripristina l'alimentazione elettrica dopo 60 secondi)
 4. Tenere presente che il trasmettitore può accoppiarsi con più ricevitori. Se il trasmettitore non controlla il ricevitore, controllare se nelle vicinanze è in funzione un telecomando simile, disconnetterlo e procedere quindi nuovamente con il processo di accoppiamento.
 5. Conservare il trasmettitore remoto lontano dal calore eccessivo o dall'umidità.
 6. Le batterie con bassa potenza o rimaste inutilizzate per lungo tempo devono essere sostituite.

- NL Zet de stroom naar het stopcontact weer aan door de stroom aan te zetten bij de hoofdzekeringkast. Om de ventilator operationeel te maken, open het batterijklep door op de batterijklep te drukken en naar beneden te schuiven. Installeer twee AAA 1,5V batterijen (niet bijgesloten) in de handheld afstandsbediening-zender (indien deze lange tijd niet wordt gebruikt, verwijder dan de batterijen om schade aan de zender te voorkomen).
1. De afstandsbediening gebruikt RF draadloze teken uitzendtechniek, bi-uniek gestuurd.
 2. De zender en ontvanger zijn in de fabriek gekoppeld. Gelieve de volgende stap uit te voeren wanneer het koppelproces is mislukt.
 3. Schakel de ventilator uit door de stroomtoevoer te onderbreken en weer te herstellen, druk en houdt ingedrukt de "fan stop" knop gedurende 5 seconden. Binnen 60 seconden nadat de stroomtoevoer heeft hersteld, zal de ventilator automatisch op lage snelheid inschakelen en weer uitschakelen, terwijl de lamp 3 maal knippert.
(NB: Het koppelproces wordt niet geaccepteerd na 60 seconden wanneer u de stroomtoevoer herstelt)
 4. Let op: de zender kan met meerdere ontvangers zijn gekoppeld (gepaired). Als de zender niet de ontvanger bestuurt, gelieve te controleren of andere vergelijkbare afstandsbedieningen in de buurt werken, koppel deze dan los en start dan nogmaals met het koppelproces.
 5. Plaats de afstandsbediening-zender uit de buurt van overtollige warmte of vochtigheid.
 6. Lege batterij of bij langere tijd niet-gebruikt, zou moeten worden vervangen.

- E Restablezca el suministro eléctrico a la caja de salida activando la corriente en la caja de fusibles principal. Para poner el ventilador en funcionamiento, abra la tapa del compartimento de pilas presionándola y deslizándola hacia abajo. Instale dos pilas AAA de 1,5V (no incluido) en el mando a distancia (si no se va a usar durante un periodo prolongado, retire las pilas para evitar daños en el mando a distancia).
1. El mando a distancia utiliza la técnica de emisión de dígitos inalámbrica por radiofrecuencia, biunívoca controlada.
 2. El mando a distancia y el receptor han sido emparejados en la fábrica. Si el emparejamiento falla, proceda al siguiente paso para repararlo.
 3. Apague el ventilador y restablézcalo. Mantenga pulsado el botón de parada del ventilador durante 5 segundos, antes de que transcurran 60 segundos después de restablecer el suministro eléctrico. El ventilador se encenderá automáticamente a baja velocidad y luego se apagará, a la vez que la luz parpadea 3 veces.
(NOTA: El proceso de emparejamiento no se acepta pasados 60 segundos tras restablecer el suministro eléctrico.)
 4. Tenga en cuenta que el mando a distancia puede emparejarse con varios receptores. Si el mando a distancia no controla correctamente el receptor, compruebe si hay algún mando a distancia similar en funcionamiento cerca, desconéctelo y repita el proceso de emparejamiento.
 5. Guarde el mando a distancia en un lugar sin calor o humedad excesivos.
 6. Deberá reemplazar las pilas si están casi descargadas o si no se han utilizado durante un periodo prolongado.

P Restabeleça a energia elétrica na caixa de tomada ligando a eletricidade na caixa de fusíveis principal. Para tornar a ventoinha operacional, abra a porta das pilhas, pressionando e desligando a porta das pilhas. Instale duas pilhas AAA de 1,5V (não incluído) no transmissor remoto portátil (se não forem utilizadas durante longos períodos de tempo, remova as pilhas para evitar danos no transmissor).

1. O controle remoto adota uma técnica de emissão de dígitos sem fios RF, controlado biunívoco.
2. O transmissor e o receptor são combinados na fábrica. Siga o próximo passo para reparar quando o emparelhamento falhar.
3. Desligue a ventoinha e depois restabeleça-a, pressione e mantenha pressionado o botão "fan stop" durante 5 segundos, dentro de 60 segundos após restabelecer a energia, a ventoinha liga-se automaticamente a baixa velocidade e depois desliga-se, com a luz intermitente 3 vezes.
(NOTA: O processo de emparelhamento não é aceite após 60 segundos quando restabelecer a alimentação de energia)
4. Tenha em atenção que o transmissor pode emparelhar com múltiplos receptores. Se o transmissor não controlar o receptor, verifique se algum controle remoto semelhante está a funcionar nas proximidades, desligá-lo e depois prosseguir novamente com o processo de emparelhamento.
5. Guarde o transmissor remoto distante de calor ou humidade excessivos.
6. Uma pilha de baixa potência ou não utilizada por muito tempo deve ser substituída.

N Slå på sikringen i sikringskasset for å gi strøm til koblingsboksen. For å få viften til å fungere, åpner du batteridekselet ved å trykke ned og skyve det ned. Sett inn to AAA 1,5V batterier (ikke inkludert) i den håndholdte fjernkontrollen (hvis du ikke skal bruke den på en stund, må du ta ut batteriene for å forhindre skade på senderen).

1. Fjernkontrollen anvender RF trådløs sifferavgivningsteknikk, bi-unikt kontrollert.
2. Senderen og mottakeren er sammenkoblet på fabrikk. Følg neste trinn for å reparere hvis sammenkobling mislyktes.
3. Slå av viften og deretter på igjen, hold inne "viftestopp"-knappen i 5 sekunder, innen 60 sekunder etter at du har gjenopprettet strømmen, vil viften automatisk slå seg på ved lav hastighet og deretter slås av, med lyset blinkende 3 ganger.
(MERK: Sammenkobling kan ikke gjøres etter 60 sekunder når du slår på strømmen)
4. Vær oppmerksom på at senderen kan sammenkobles med flere mottakere. Når senderen ikke kontrollerer mottakeren, må du sjekke om lignende fjernkontroller brukes i nærheten, koble dem fra og deretter fortsette med sammenkoblingen.
5. Oppbevar fjernkontrollen borte fra overdreven varme eller fuktighet.
6. Batterier med lavt batterinivå eller batterier som ikke har blitt brukt på lenge, bør byttes.

S Koppla in elstrømmen igen till uttaget genom att koppla in elen i huvudsäkringslådan. För att sätta igång fläkten: öppna batteriluckan genom att trycka och skjuta batteriluckan nedåt. Sätt i två AAA 1.5V batterier (ingår ej) i den handhållna fjärrsändaren (om den inte skall användas på ett tag: ta ur batterierna så skadas inte sändaren).

1. Fjärrkontrollen tillämpar RF trådlös emissionsteknik, tvåvägsstyrd.
2. Sändaren och mottagaren binds ihop i fabriken. Följ nästa steg för att åtgärda, om bindningen har försvunnit.
3. Stäng av strömmen till fläkten och koppla in den igen, tryck och håll knappen "fläktstopp" i 5 sekunder. Inom 60 sekunder efter att strömmen kopplats på igen går fläkten igång automatiskt med låg hastighet och stängs sedan av, med lampan blinkande 3 gånger.
(OBS: Bindningsprocessen godkänns inte efter 60 sekunder när man kopplar in försörjningsströmmen)
4. Observera att sändaren kan bindas till flera mottagare. När sändaren inte styr mottagaren: kontrollera om det finns liknande fjärrkontroller i närheten, koppla från dem och fortsätt med bindningen.
5. Förvara fjärrsändaren borta från kraftig värme eller fukt.
6. Om batterierna håller på att ta slut eller inte skall användas på ett tag, skall de tas ur.

- FIN** Palauta sähkövirta pistorasiaan kääntämällä sähkö päälle sulaketaulusta. Tuuletin käynnistämiseksi avaa paristokotelon kansi painamalla ja työntämällä alas. Sijoita kaksi AAA 1.5 V paristoja (ei sisälly) kaukosäätimeen (jos et käytä pitkään aikaan kaukosäädintä, poista siitä vaurioitumisen estämiseksi paristot).
1. Kaukosäädössä käytetään RF langatonta digilähetystekniikkaa, biunique-ohjattu.
 2. Lähetin ja vastaanotin on yhdistetty toisiinsa tehtaalla. Jos yhdistäminen ei onnistu, tee korjaus seuraavasti.
 3. Käännä päälle tuuletin virta ja palauta se, paina alas ja pidä alhaalla "tuuletin pysäytys" -painiketta 5 sekunnin ajan, 60 sekunnin kuluessa siitä, kun palautit virran, tuuletin käynnistyy automaattisesti hitaalla nopeudella ja kytkeytyy sen jälkeen pois päältä, samanaikaisesti valo vilkkuu 3 kertaa.
(HUOMAA: Yhdistämistä ei hyväksytä, jos on kulunut 60 sekuntia siitä, kun palautit virransyötön).
 4. Ota huomioon, että lähetin voi ottaa yhteyden useisiin vastaanottimiin. Jos lähetin ei hallitse vastaanotinta, tarkasta, onko lähistöllä toiminnassa samanlaisia kaukosäätimiä, ota ne pois käytöstä ja yritä yhdistämistä uudelleen.
 5. Säilytä kaukosäädin etäällä voimakkaista lämmönlähteistä ja kosteudesta.
 6. Kun paristot tyhjenevät tai niitä ei käytetä pitkään aikaan, ne on vaihdettava.
- DK** Genopret elektrisk strøm til kontaktboksen ved at tænde for strømmen på hovedsikringsboksen. For at gøre ventilatoren driftsklar, åbn batteridækslet og ved at trykke og skubbe det nedad. Sæt to AAA 1.5V batterier (medfølger ikke) i den håndholdte fjernsender (fjern batterierne, hvis fjernsenderen ikke anvendes i en længere periode, for at undgå skader på senderen).
1. Fjernbetjeningen anvender RF trådløs cifferemissionsteknik, énéntydigt styret.
 2. Senderen og modtageren er blevet parret på fabrikken. Følg det næste trin, hvis parringen mislykkes.
 3. Afbryd og genopret strømmen til ventilatoren. Tryk og hold knappen "fan stop" i 5 sekunder inden for 60 sekunder efter genoprettelse af strømmen. Ventilatoren vil automatisk starte med lav hastighed og så slukke, mens lyset blinker 3 gange.
(BEMÆRK: Parringsprocessen accepteres ikke efter 60 sekunder, når du genopretter strømforsyningen)
 4. Tag højde for, at senderen kan parres med flere modtagere. Hvis senderen ikke styrer modtageren så kontroller, om der er lignende fjernbetjninger, der er i gang i nærheden. Afbryd disse og gentag parringsprocessen igen.
 5. Opbevar ikke fjernsenderen ikke i nærheden af kraftig varme eller fugtighed.
 6. Batterier med lav kapacitet eller som ikke er blevet brugt i en længere periode, bør udskiftes.
- PL** Przywróć zasilanie elektryczne puszki elektrycznej, włączając prąd w głównej skrzynce elektrycznej. Aby móc korzystać z wentylatora, otwórz kłapkę baterii, naciskając i zsuwając ją w dół. Włóż dwie baterie AAA 1,5 V (nie zawiera) do pilota (jeśli nie używasz pilota przez dłuższy czas, wyciągnij baterie, aby uniknąć uszkodzenia).
1. Pilot wykorzystuje technologię bezprzewodowej komunikacji cyfrowej.
 2. Pilot i odbiornik parowane są w fabryce. W przypadku nieprawidłowego parowania wykonaj czynności opisane poniżej.
 3. Wyłącz zasilanie wentylatora, a następnie przywróć zasilanie, w ciągu 60 sekund po przywróceniu zasilania nacisnąć i przytrzymać przycisk „fan stop” (wentylator stop) przez 5 sekund, wentylator automatycznie włączy się z prędkością niską, a następnie wyłączy, lampka zaświeci się 3 razy.
(UWAGA: proces parowania nie powiedzie się, jeśli przekroczony zostanie czas 60 sekund po przywróceniu zasilania).
 4. Należy pamiętać, że pilota można sparować z wieloma odbiornikami. Gdy pilot nie działa z odbiornikiem, sprawdź, czy w pobliżu działają inne podobne piloty, rozłącz je i powtórz proces parowania.
 5. Przechowuj pilot z dala od nadmiernego ciepła i wilgoci.
 6. W przypadku niskiego poziomu baterii lub jeśli pilot nie był używany przez długi czas, należy wymienić baterie.

RUS

Восстановить питание в распределительной коробке, включив подачу электроэнергии на главной коробке предохранителей. Чтобы подготовить вентилятор к эксплуатации, открыть крышку батарейного отсека, нажав и потянув ее вниз. Установить две батареи AAA 1,5 В (в комплект поставки не входит) в портативный дистанционный передатчик (во избежание повреждения передатчика при длительных перерывах в эксплуатации батареи следует извлекать).

1. Пульт дистанционного управления работает по технологии беспроводной передачи цифровых радиочастотных сигналов, с взаимно однозначным контролем.
2. Сопрежение передатчика и приемника выполняется на заводе. В случае сбой сопряжения следует выполнить следующий шаг для наладки.
3. Выключить и затем снова включить питание вентилятора, в течение 60 секунд после повторного включения питания нажать и удерживать 5 секунд кнопку «остановка вентилятора», вентилятор автоматически переключится на низкую скорость, а затем выключится, при этом лампочка загорится 3 раза.
(ПРИМЕЧАНИЕ: Процесс сопряжения не запустится, если после восстановления питания прошло больше 60 секунд)
4. Внимание! Передатчик может сопрягаться с несколькими приемниками. Если приемник не реагирует на команды передатчика, следует проверить, не работают ли поблизости подобные пульты дистанционного управления, отключить их, а затем снова выполнить сопряжение.
5. Хранить передатчик вдали от источников повышенной температуры или влажности.
6. Разряженная или не использовавшаяся в течение длительного времени батарея подлежит замене.

UA

Відновити живлення у розподільній коробці, увімкнувши подачу електроенергії на головній коробці запобіжників. Щоб привести вентилятор в робочий стан, відкрийте відсік для батарейок, натиснувши на його кришку і опустивши її вниз. Встановіть дві батарейки AAA 1,5 В (не входить в комплект) в ручний дистанційний передавач (якщо він не використовується протягом тривалого часу, вийміть батарейки, щоб запобігти пошкодженню передавача).

1. Пульт дистанційного керування використовує технологію радіочастотного бездротового цифрового зв'язку із взаємно однозначним управлінням.
2. Передавач та приймач узгоджені на заводі. Якщо з'єднання не вдалось встановити, виконайте наступні кроки.
3. Вимкніть живлення вентилятора, а потім відновіть його, натисніть і утримуйте кнопку «вимкнення вентилятора» 5 секунд; протягом 60 секунд після відновлення живлення вентилятор автоматично ввімкнеться на низькій швидкості, а потім вимкнеться, блимнувши 3 рази індикатором.
4. Зверніть увагу, що передавач може з'єднуватися з кількома приймачами. Якщо передавач не здійснює управління приймачем, перевірте, чи не працюють подібні пульти дистанційного керування десь поблизу, від'єднайте їх і повторіть процес встановлення з'єднання знову.
5. Не піддавайте передавач дистанційного управління впливу надмірного тепла або вологості.
6. Батарейки необхідно замінювати при низькому заряді, або якщо вони не використовувалися впродовж тривалого часу.

EST

Taastage pistikupesas elektrivõimsus, lülitades elektri peamise kaitsekarbis sisse. Ventilatori töökorda seadmiseks avage patareide kaas, vajutades ja libistades patareide kaane alla. Paigaldage kaks AAA 1,5 V patareid (ei kuulu komplekti) käsohitoivasse kaugsaatjasse (kui seda pikka aega ei kasutata, eemaldage patareid saatja kahjustamise vältimiseks).

1. Kaugjuhtimispuult kasutat raadiosageduslikku juhtmevaba digitaalsete ülekannete tehnikat, kahepoolselt juhitada.
2. Saatja ja vastuvõtja vastendatakse tehases. Sidumise nurjumisel järgige järgmist sammu.
3. Lülitage ventilatori elektritoide välja ja taastage see, vajutage ja hoidke 60 sekundi jooksul alates elektritoite taastamisest „ventilatori seiskamise“ nuppu viis sekundit all, ventilator lülitub automaatselt madalal kiirusel sisse ja lülitub seejärel välja ning valgus vilgub kolm korda.
(MÄRKUS. Sidumistimingut ei aktsepteerita, kui elektritoite taastamisest möödub 60 sekundit).
4. Pange tähele, et saatja saab siduda mitme vastuvõtjaga. Kui saatja ei juhi vastuvõtjat, kontrollige, kas läheduses töötab mõni sarnane kaugjuhtimispuult, ühendage see lahti ja jätkake seejärel taas sidumistiminguga.
5. Hoidke kaugsaatjat liigse kuumuse ja niiskuse eest.
6. Patareide tühenemisel või kui seadet ei ole ammu kasutatud, tuleb patareid välja vahetada.

LV Atjaunojiet elektriskās strāvas padevi sadales kārbai, ieslēdzot strāvu galvenajā drošinātāja skapī. Lai ventilators darbotos, atveriet baterijas nodalījuma durvis, nospiežot tās un pagriežot uz leju. Ielieciet divas AAA 1,5 V baterijas (nav iekļauts komplekts) rokā turamajā tālvadības raidītājā (ja tas ilgstoši netiek lietots, izņemiet baterijas, lai nepieļautu bojājumu nodarīšanu raidītājam.)

1. Tālvadības kontrole lieto RF bezvadu ciparu pārraides metodi ar divpusēju saziņu abos virzienos.
2. Raidītāja un uztvērēja pieskaņošana notiek rūpnīcā. Ja saskaņošana neizdodas, lūdzam izpildīt tālāko darbību.
3. Izslēdziet strāvas padevi ventilatoram un pēc tam to atjaunojiet, nospiediet un turiet pogu "apturēt ventilatoru" 5 sekundes, 60 sekunžu laikā pēc strāvas padeves atjaunošanas, ventilators automātiski ieslēgsies mazā ātrumā un tad izslēgsies, gaismai nomirgojot 3 reizes.
(PIEZĪME. Sapārošanas process netiek pieņemts pēc 60 sekundēm, kad Jūs atjaunojat strāvas padevi.)
4. Lūzdu nemiet vēdā, ka raidītāju var sapārot ar vairākiem uztvērējiem.s. Kad raidītājs nevada uztvērēju, lūzdu pārbaudiet, vai tuvumā atrodas līdzīgas tālvadības ierīces, atvienojiet tās un tad turpiniet sapārošanas procesu.
5. Glabājiet tālvadības raidītāju vieta, kas nav pakļauta pārmērīgam karstumam vai mitrumam.
6. Nomainiet izlādētu vai ilgi nelietotu bateriju.

LT Atnaujinkite elektros energijos tiekiamą pagrindinėje saugiklių dėžutėje. Ventilatoriui reikalingi elementai. Atidarykite elementų skyriaus dangtelį (paspauskite ir nustumkite). Įdėkite du AAA 1,5 V elementus (kartu nepristatoma) į rankinį nuotolinio valdymo siųstuvą (jei siųstuvu nenaudošite ilgesnį laiką, išimkite elementus. Taip apsaugosite siųstuvą nuo sugadinimo).

1. Nuotolinio valdymo pultas veikia radijo dažnio bangomis.
2. Imtuvai ir siųstuvai suderinami gamykloje. Atlikite šiuos veiksmus, jei susietas imtuvai ir siųstuvai neveikia.
3. Išjunkite ventilatoriaus maitinimą ir vėl įjunkite. Paspauskite ir palaikykite nuspaustą ventilatoriaus stabdymo mygtuką 5 sekundes per 60 sekundžių nuo maitinimo atnaujinimo.
Ventilatoriui automatiškai įsijungia mažu greičiu ir išsijungia, o šviesa slyksni 3 kartus.
(PASTABA: Jei bandoma susieti praėjus 60 sekundžių po maitinimo atnaujinimo, susiejimas nepavyks)
4. Turekite omenyje, kad siųstuvą galima susieti su keliais imtuvais. Jei siųstuvu nepavyksta valdyti imtuvą, patikrinkite, ar netoliese nėra veikiančių panašių nuotolinių valdiklių. Išjunkite juos ir pradėkite siejimo procesą iš naujo.
5. Saugokite nuotolinio valdymo siųstuvą nuo perteklinės drėgmės ar karščio.
6. Ilgą laiką nenaudotus ar mažos įkrovos elementus būtina pakeisti.

SK Obnovte elektrické napájanie výstupnej zásuvky zapnutím elektriky v hlavnej poistkovej skrínke. Na sprevádzkovanie ventilátora otvorte dverka batérie ich zatlačím a posunutím nadol. Do ručného diaľkového vysielača (ak sa dlhšie nepoužíva batérie vyberte, aby nedošlo k poškodeniu vysielača) vložte dve batérie AAA 1,5 V (nie je súčasťou balenia).

1. Diaľkový ovládač používa rádiodieľkové bezdrôtovej techniku odosielania číslíc, ktorá je riadená dvojjedine.
2. Vysielač a prijímač sa spárujú vo výrobe. V prípade zlyhania párovania postupujte podľa ďalšieho kroku.
3. Vypnite napájanie ventilátora a potom ho znova zapnite, na 5 sekúnd stlačte a podržte tlačidlo „zastaviť ventilátor“, do 60 sekúnd po zapnutí napájania sa ventilátor automaticky zapne na nízkej rýchlosti a potom sa vypne, pričom svetlo 3-krát zabliká.
(POZNÁMKA: Proces párovania sa neprijme po 60 sekundách, keď obnovíte napájanie)
4. Vezmite na vedomie, že vysielač sa môže spárovať s viacerými prijímačmi. Ak vysielač neovláda prijímač, skontrolujte, či v blízkosti nie sú zapnuté podobné diaľkové ovládače, odpojte ich a potom znova spustíte proces párovania.
5. Diaľkový vysielač skladujte mimo dosahu nadmerného tepla a vlhkosti.
6. Ak je batéria slabá alebo sa dlho nepoužívala, mali by ste ju vymeniť.

- CZ** Obnovte elektrické napájení zásuvky tak, že zvednete jistič v hlavní pojistkové skříni. Ke zprovoznění ventilátoru je třeba stisknout a posunout dvířka baterie směrem dolů a tím je otevřít. Do ručního dálkového vysílače vložte dvě AAA 1,5 V baterie (není součástí balení). Pokud nebudete vysílač delší dobu používat, vyjměte baterie, aby nedošlo k jeho poškození.
1. Dálkové ovládání využívá technologii bezdrátového vysílání radiofrekvencí řízenou biuníkem.
 2. Vysílač a přijímač jsou ve shodě již z výroby. V případě, že párování selže, postupujte následovně.
 3. Vypněte napájení ventilátoru a poté jej obnovte, stiskněte a podržte tlačítko pro zastavení ventilátoru po dobu 5 sekund. Do 60 sekund po obnově napájení se ventilátor automaticky zapne při nízké rychlosti a poté znovu vypne, přičemž světlo třikrát blikne.
(POZNAMKA: Po obnově napájení se proces párování spustí až po 60 sekundách.)
 4. Mějte na paměti, že vysílač se může spárovat s několika přijímači. Pokud vysílačem nelze ovládat přijímač, zkontrolujte, zda nejsou v blízkosti podobné dálkové ovladače. Pokud ano, odpojte je a pokračujte v procesu párování.
 5. Dálkový vysílač uchovávejte mimo dosah nadměrného tepla nebo vlhkosti.
 6. Pokud jsou baterie vybité nebo vysílač delší dobu nepoužíváte, vyměňte je.

- SLO** Z vklopom elektrike v glavni omariči z varovalkami ponovno vzpostavite pretok električne energije do vtičnice. Da omogočite delovanje ventilatorja, pritisnite na vratca prostora za baterije in jih potisnite navzdol. Vstavite 2 1,5-voltni bateriji AAA (ni priloženo) v ročni daljinski oddajnik (če ga dlje časa ne boste uporabljali, odstranite baterije, da preprečite okvaro oddajnika).
1. Daljinski upravljalnik uporablja RF-brezžično tehniko oddajanja z dvosmernim krmiljenjem.
 2. Oddajnik in sprejemnik sta tovarniško združena. Če tovarniška združitve enot ne deluje, postopajte sledeče:
 3. Izključite in znova vključite električno napajanje ventilatorja ter za 5 sekund pritisnite gumb za "zaustavitev ventilatorja". V 60 sekundah po obnovitvi električnega napajanja se bo ventilator nato samodejno vključil z nizko hitrostjo ter spet izključil, luč pa bo utripnila 3-krat.
(OPOMBA: Postopek združevanja po poteku 60 sekund po obnovitvi električnega napajanja ne bo sprejet.)
 4. Upoštevajte, da je mogoče oddajnik združiti z več sprejemniki. Če oddajnik ne nadzira sprejemnik, preverite, ali podobni daljinski upravljalniki v bližini delujejo, jih odklopite in nato ponovite postopek združevanja.
 5. Daljinskega oddajnika ne izpostavljajte prekomerni toploti ali vlagi.
 6. Skoraj prazne baterije ali baterije, ki se dlje časa niso uporabljale, je treba zamenjati.

- HR** Vratite električnu energiju u priključnu kutiju uključivanjem struje na glavnoj kutiji s osiguračima. Da bi ventilator bio u funkcionalan, otvorite vrata baterije tako što ćete vrata baterije pritisnuti i kliznuti prema dolje. Postavite dvije AAA 1,5 V baterije (Nije uključeno) u ručni daljinski predajnik (ako se ne koristi duže vrijeme, uklonite baterije kako biste spriječili oštećenje predajnika).
1. Daljinski upravljač prihvaća RF tehniku bežične emisije znamenki, dvostruko kontroliranu.
 2. Predajnik i prijemnik se sinkroniziraju u tvornici. Pratite sljedeći korak kako biste popravili kada uparivanje nije uspjelo.
 3. Isključite napajanje ventilatora i potom ga vratite, pritisnite i držite 5 sekundi gumb „zaustavi ventilator“, u roku od 60 sekundi nakon ponovne uspostave napajanja, ventilator će se automatski uključiti na maloj brzini i potom će se isključiti, uz treptanje svjetla 3 puta.
(NAPOMENA: Postupak uparivanja nije prihvaćen nakon 60 sekundi kada vratite napajanje)
 4. Imajte u vidu da se predajnik može upariti s više prijemnika. Kada predajnik ne kontrolira prijemnik, provjerite da li neki slični daljinski upravljači rade u blizini, isključite ih i potom ponovo nastavite s postupkom uparivanja.
 5. Daljinski predajnik čuvajte dalje od prekomjerne topline ili vlage.
 6. Baterije treba zamijeniti u slučaju male energije baterije ili nekorisćenja tijekom dužeg vremena.

H Állítsa helyre a csatlakozóaljzat elektromos áramellátását az elektromosság bekapcsolásával a fő biztosítékdoboznál. A ventilátor működéséhez nyissa ki az elemtartó fedelét: nyomja be és csúsztassa le a fedelet. Helyezze a két AAA 1,5 V-os elemet (nem tartozék) a kézi távirányítóba. (Ha hosszabb ideig nem szándékozik használni azt, vegye ki az elemeket, ezzel megelőzheti a távirányító károsodását.)

1. A távirányító az RF vezeték nélküli digitális kibocsátási technikát alkalmazza, egymáshoz csatlakoztatva.
2. A jeladó és jelvevő gyárilag párosítva van. Kérjük, hajtsa végre a következő lépést, ha az eszközök párosítása sikertelen.
3. Kapcsolja ki a ventilátor áramellátását, majd kapcsolja vissza azt. Tartsa lenyomva 5 másodpercig a „Ventilátor leállítás” gombot az áramellátás bekapcsolása után max. 60 másodpercen belül. A ventilátor automatikusan bekapcsol, a legkisebb sebességen elindul, majd kikapcsol, miközben a jelzőfény 3-szor villog. (MEGEGYEZÉS: A párosítási folyamat az áramellátás bekapcsolása után 60 másodperc elteltével már nem hajtható végre.)
4. Kérjük, vegye figyelembe, hogy jeladó több jelvevővel is párosítható. Amikor a jeladó nem tudja irányítani a jelvevőt, kérjük, ellenőrizze, hogy használnak-e a közelben hasonló távirányítót, törölje azok párosítását, és folytassa ismét az eszköz párosításával.
5. Tartsa távol a távirányítót erős hőtől és nedvségtől.
6. A lemerült vagy hosszabb ideje nem használt elemeket ki kell cserélni.

BG Възстановете електрозахранването към контакта доу включите тока от главното табло с предпазителите. За да заработи вентилаторът отворете пластината за батерията, за което натиснете и плъзнете надолу пластината за батерията. Вкарайте в преносимото дистанционно управление две батерии AAA 1,5V (не е в комплекта) (ако не се използва по-продължително време, извадете батериите, за да предотвратите повреда на дистанционното).

1. Дистанционно управление използва радиочестотна дигитална емисионна техника и се контролира взаимно еднозначно.
2. Предавателят и приемникът са съгласувани във фабриката. При неуспешно вдвояване е необходимо да се изпълни следващата стъпка.
3. Изключете захранването на вентилатора и след това го възстановете, натиснете и задръжте бутона “спиране на вентилатора” за 5 секунди, в рамките на 60 секунди след като възстановите захранването, вентилаторът ще се включи автоматично на ниска скорост, а след това ще се изключи, като светлината ще премигне 3 пъти. (ЗАБЕЛЕЖКА: Процесът на вдвояване не се приема след 60 секунди, когато възстановите захранването)
4. Имайте предвид, че предавателят може да се вдвоява с повече от един приемник. Когато предавателят не управлява приемника е необходимо да се провери дали наблизо работят подобни дистанционни управления – изключете ги и след това продължете с процеса на вдвояване отново.
5. Дистанционно управление се съхранява депел от прекомерна топлина или влага.
6. Батерията следва да се смени, ако е изтощена или не е използвана по-продължително време.

RO Restabilii alimentarea cu energia electrică la cutia de distribuție de la tabloul electric principal. Pentru ca ventilatorul să funcționeze, deschideți ușița compartimentului pentru baterii apăsând și glisând în jos ușița respectivă. Introduceți două baterii AAA de 1,5 V (neincluse) în transmisiătorul cu telecomandă (dacă nu este utilizat pentru perioade lungi de timp, scoateți bateriile pentru a preveni deteriorarea transmisiătorului).

1. Telecomandă presupune tehnica de emisie a cifrelor fără fir RF, controlată biunivoc.
2. Transmișătorul și receptorul sunt ajustate din fabrică. Vă rugăm să urmați pasul următor pentru reparații atunci când asocierea eșuează.
3. Opreți alimentarea ventilatorului și apoi restabilii-o; apăsați și țineți apăsat butonul „fan stop” (oprire ventilator) timp de 5 secunde; în decurs de 60 de secunde de la restabilirea alimentării, ventilatorul se va porni automat la viteză mică și apoi se va opri, iluminând intermitent de 3 ori. (NOTĂ: Procesul de asociere nu este acceptat după 60 de secunde când restabilii alimentarea cu energie electrică)
4. Vă rugăm să țineți că transmisiătorul se poate asocia cu mai multe receptoare. Când transmisiătorul nu controlează receptorul, vă rugăm să verificați dacă există telecomenzi similare care funcționează în apropiere; deconectați-le și apoi, reluați procesul de asociere.
5. Depozitați transmisiătorul cu telecomandă departe de orice sursă de căldură sau umiditate excesivă.
6. Bateria descărcată sau neutilizată pentru o perioadă lungă de timp trebuie înlocuită.

- GR** Αποκαταστήστε την ηλεκτρική παροχή στον διανομέα τήχου ενεργοποιώντας τον ηλεκτρισμό στο κύριο κιβώτιο ασφαλειών. Για να μπορεί να λειτουργήσει ο ανεμιστήρας, ανοίξτε το καπάκι της μπαταρίας, πιέζοντας και κατεβάζοντας το καπάκι της μπαταρίας προς τα κάτω. Τοποθετήστε δύο μπαταρίες AAA 1,5V (δεν περιέχεται) στο φορητό τηλεχειριστήριο (αν δεν το χρησιμοποιήσετε για μεγαλύτερο χρονικό διάστημα, αφαιρέστε τις μπαταρίες, για να αποφύγετε βλάβη στο τηλεχειριστήριο).
1. Το τηλεχειριστήριο χρησιμοποιεί την ασύρματη ψηφιακή τεχνική ΡΣ, που ελέγχεται διμερώς.
 2. Ο πομπός και ο δέκτης ταϊρίζουν από το εργοστάσιο. Αν απέτυχε η σύζευξη, ακολουθήστε για τη διόρθωση το παρακάτω βήμα.
 3. Απενεργοποιήστε την παροχή του ανεμιστήρα και αποκαταστήστε την. Πατήστε και κρατήστε για 5 δευτερόλεπτα το κουμπί «ανεμιστήρας stop». Εντός 60 δευτερολέπτων μετά την αποκατάσταση της παροχής ο ανεμιστήρας θα ενεργοποιηθεί αυτόματα με χαμηλή ταχύτητα και στη συνέχεια θα σβήσει, με το φως να αναβοσβήνει 3 φορές. (ΣΗΜΕΙΩΣΗ: Μετά από 60 δευτερόλεπτα, εφόσον αποκαταστήστε την τροφοδοσία ρεύματος, η διαδικασία σύζευξης δε γίνεται αποδεκτή)
 4. Προσέξτε παρακαλώ ότι ο πομπός μπορεί να συζευχθεί με διάφορους δέκτες. Ελέγξτε αν υπάρχουν παρόμοια τηλεχειριστήρια που να λειτουργούν πλήρως, στην περίπτωση που ο πομπός δεν ελέγχει τον δέκτη. Αποσυνδέστε τα και επαναλάβετε τη διαδικασία σύζευξης.
 5. Να φυλάτε το τηλεχειριστήριο μακριά από υπερβολική θερμότητα και υγρασία.
 6. Αν η μπαταρία είναι χαμηλή ή δεν έχει χρησιμοποιηθεί για πολύ καιρό, να την αντικαταστήσετε.

- TR** Ana sigorta kutusundan elektrik şalterini açarak prize yeniden güç verin. Pervaneyi çalıştırmak için pil kapağına bastırıp aşağı doğru kaydırarak pil kapağını açın. Uzaktan kumandaya iki adet AAA 1.5V kalem pil (dahil değildir) takın (uzaktan kumandayı uzun süre kullanmayacasanız uzaktan kumandanın zarar görmesini önlemek için pilleri çıkarın).
1. Uzaktan kumanda, sinyal alışıverşi kontrollü RF kablosuz basamaklı sinyal yayını tekniğini kullanır.
 2. Uzaktan kumanda ve uzaktan kumanda alıcısı fabrikada birbirine eşleştirilmiştir. Lütfen eşleme başarısız olduğunda bu hatayı onarmak için sonraki adımı izleyin.
 3. Pervanenin gücünü kapatıp yeniden açın, “fan stop” (pervaneyi durdur) düğmesine 5 saniye basılı tutun. Gücü yeniden açtıktan sonra 60 saniye içinde pervane otomatik olarak düşük hızda açılıp tekrar kapanacak ve ışık 3 kez yanıp sönecektir. (NOT: Eşleme işlemi gücü açtıktan 60 saniye sonra kabul edilmez.)
 4. Lütfen uzaktan kumandanın birden çok uzaktan kumanda alıcısıyla eşlenebileceğine dikkat edin. Uzaktan kumanda, uzaktan kumanda alıcısını kumanda etmediğinde lütfen yakında benzer herhangi bir uzaktan kumandanın çalışıp çalışmadığına bakın, bunların bağlantısını kesin ve ardından eşleme işlemine tekrar devam edin.
 5. Uzaktan kumandayı aşırı ısı veya nemden uzak tutun.
 6. Gücü azalmış veya uzun süredir kullanılmayan pil değiştirilmelidir.

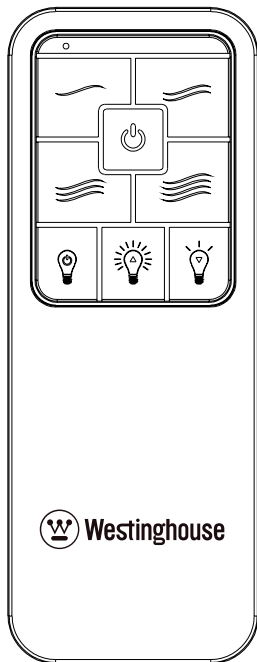

GB The remote buttons function as follows:

(1) Fan speed:

- ≡≡≡ = High speed
- ≡≡ = Medium-high speed
- ≡ = Medium Speed
- ≡ = Low Speed

(2) ⏻ Button: Turn the fan off

(3) ⚡ - Light On/Off – press and release light button.

⚡ - Light Dimmer - continuously press the light button to brighten the light.

⚡ - Light Dimmer - continuously press the light button to dim the light.

D Die Tastenfunktionen der Fernbedienung sind wie folgt:

(1) Ventilatorumdrehzahl:

- ≡≡≡ = Schnell
- ≡≡ = Mittel-Schnell
- ≡ = Mittel
- ≡ = Langsam

(2) ⏻ Taste: Ventilator ausschalten

(3) ⚡ - Beleuchtung Ein/Aus – Beleuchtungstaste drücken und wieder loslassen.

⚡ - Dimmer – Halten Sie die Beleuchtungstaste gedrückt, um die Leuchtstärke zu erhöhen (heller).

⚡ - Dimmer – Halten Sie die Beleuchtungstaste gedrückt, um die Leuchtstärke zu verringern (dunkler).

F Les boutons distants fonctionnent comme suit :

(1) Vitesse de ventilateur :

- ≡≡≡ = Vitesse rapide
- ≡≡ = Vitesse moyenne-rapide
- ≡ = Vitesse moyenne
- ≡ = Vitesse lente

(2) ⏻ Bouton : Éteindre le ventilateur

(3) ⚡ - Lampe marche/arrêt – appuyez sur le bouton d'éclairage et relâchez-le.

⚡ - Variateur d'éclairage - appuyez sur le bouton d'éclairage en continu pour aviver la lumière

⚡ - Variateur d'éclairage - appuyez sur le bouton d'éclairage en continu pour atténuer la lumière.

I I pulsanti del telecomando funzionano come segue:

(1) Velocità del ventilatore:

- ≡≡≡ = Velocità alta
- ≡≡ = Velocità medio-alta
- ≡ = Velocità media
- ≡ = Velocità bassa

(2) ⏻ Pulsante: spegnimento del ventilatore

(3) ⚡ - Luce ON/OFF – premere e rilasciare il pulsante della luce.

⚡ - Variarluce – premere continuamente il pulsante della luce per aumentare l'intensità della luce

⚡ - Variarluce – premere continuamente il pulsante della luce per diminuire l'intensità della luce.

NL De afstandsbediening knoppen functioneren als volgt:

(1) Ventilatortoerental:

-  = Hoog toerental
-  = Middelbaar/h oog toerental
-  = Middelbaar Toerental
-  = Laag Toerental

(2)  Knop: Schakel de ventilator uit





(3)  - Licht Aan/uit – druk kortstondig op lichtknop.

 - Lichtdimmer - druk voortdurend op de lichtknop om het licht feller te maken.

 - Lichtdimmer - druk voortdurend op de lichtknop om het licht te dimmen.

E Los botones del mando a distancia tienen las siguientes funciones:

(1) Velocidad del ventilador:

-  = Velocidad alta
-  = Velocidad media-alta
-  = Velocidad media
-  = Velocidad baja

(2)  Botón: apagar el ventilador





(3)  - Encender/apagar la luz: pulse y suelte el botón de iluminación.

 - Atenuador de luz: mantenga pulsado el botón de iluminación para aumentar la intensidad de la luz.

 - Interruptor de intensidad de luz - presione continuamente o botón de luz para reducir a intensidad de luz.

P Os botões remotos funcionam da seguinte forma:

(1) Velocidade da ventoinha:

-  = Velocidade alta
-  = Velocidade média-alta
-  = Velocidade média
-  = Velocidade baixa

(2)  Botão: Desligue a ventoinha

(3)  - Ligar / desligar a luz – pressione e solte o botão de luz.

 - Interruptor de intensidade de luz - pressione continuamente o botão de luz para aumentar a intensidade da luz.

 - Interruptor de intensidade de luz - pressione continuamente o botão de luz para reduzir a intensidade da luz.

N Fjernkontrollknappene fungerer som følger:

(1) Viftehastighet:

-  = Høy hastighet
-  = Middels høy hastighet
-  = Middels hastighet
-  = Lav hastighet

(2)  Knapp: Slå av viften

(3)  - Lys på/av – trykk og slipp lysknappen.

 - Lysdimmer – trykk kontinuerlig på lysknappen for å øke lysstyrken.

 - Lysdimmer – trykk kontinuerlig på lysknappen for å dempe lyset.

S Fjärrknapparna fungerar så här:

(1) Fläkthastighet:

 = Hög hastighet

 = Medelhög hastighet

 = Medelhastighet

 = Låg hastighet

(2) Knapp: Stäng av fläkten

(3) - Lampa på/av – tryck och släpp lampknappen.

 - Lampdimmer - håll lampknappen nedtryckt för starkare ljus.

 - Lampdimmer - håll lampknappen nedtryckt för svagare ljus.

FIN Kaukosäätimen painikkeilla ovat seuraavat toiminnot:

(1) Tuulettimen nopeus:

 = Nopea

 = Keskinopea

 = Keskihidas

 = Hidas

(2) Painike: Käänä tuuletin pois päältä

(3) - Valo päälle/pois – paina ja vapauta valopainike.

 - Valon himmennin - paina pitkään valopainiketta valon kirkkauden lisäämiseksi.

 - Valon himmennin - paina pitkään valopainiketta valon himmentämiseksi.

DK Fjernbetjeningsknapperne fungerer som følger:

(1) Ventilatorhastighed:

 = Høj hastighed

 = Mellemhøj hastighed

 = Mellemhastighed

 = Lav hastighed

(2) Knap: Sluk for ventilatoren

(3) - Tænd/sluk lys – tryk og slip lysknappen

 - Vlysdæmper – tryk vedvarende på lysknappen for at øge lyset

 - Lysdæmper – tryk vedvarende på lysknappen for at dæmpe lyset.

PL Przyciski na pilocie mają następujące działanie:

(1) Prędkość wentylatora:

 = prędkość wysoka

 = prędkość średnia-wysoka

 = prędkość średnia

 = prędkość niska

(2) Przycisk: wyłącza wentylator





(3) - Światło wł./wyl. – naciśnij i puść przycisk światła.

 - Ściemniacz światła – naciśnij i przytrzymaj przycisk światła, aby zwiększyć intensywność światła.

 - Ściemniacz światła – naciśnij i przytrzymaj przycisk światła, aby ściemnić światło.

RUS Кнопки дистанционного управления работают следующим образом:

(1) Скорость вентилятора:

-  = Высокая скорость
-  = Умеренно высокая скорость
-  = Средняя скорость
-  = Низкая скорость

(2)  Кнопка: Выключить вентилятор





(3)  - Включение/выключение света — нажать и отпустить кнопку освещения.

 - Диммирование света — чтобы увеличить яркость света, нажать и удерживать кнопку освещения.

 - Диммирование света — чтобы уменьшить яркость света, нажать и удерживать кнопку освещения.

UA Кнопки дистанційного управління мають наступні функції:

(1) Швидкість обертання вентилятора:

-  = Висока швидкість
-  = Середньо-висока швидкість
-  = Середня швидкість
-  = Низька швидкість

(2)  Кнопка: Вимкнути вентилятор





(3)  - Ввімкнути / вимкнути світло – натисніть і відпустіть кнопку ввімкнення світла.

 - Димер – утримуйте натисненою кнопку ввімкнення світла, щоб збільшити яскравість світла.

 - Димер – утримуйте натисненою кнопку ввімкнення світла, щоб зменшити яскравість світла.

EST Kaugjuhtimispuhldi nupud töötavad järgmiselt:

(1) Ventilaatori kiirus

-  = Suur kiirus
-  = Keskmine-suur kiirus
-  = Keskmine kiirus
-  = Väike kiirus

(2)  Nupp Ventilaatori välja lülitamine





(3)  - Valgus sees/väljas – vajutage ja vabastage valgusnupp.

 - Valguse häämardi — valguse eredamaks tegemiseks hoidke valgusnupu all.

 - Valguse häämardi – valguse häämardamiseks hoidke valgusnupu all.

LV Tālvadības pogām ir šādas funkcijas:

(1) Ventilatora ātrums:









-  = Liels ātrums
-  = Videjs-liels ātrums
-  = Videjs ātrums
-  = Mazs ātrums









(2)  Poga: Izslēgt ventilatoru









(3)  - Ieslēgt/izslēgt gaismu - nospiediet un atlaidiet gaisma pogu.









 - Gaismas regulēšana - nospiediet apgaismojuma pogu un turiet, lai gaisma kļūtu spilgtāka.

 - Gaismas regulēšana - nospiediet apgaismojuma pogu un turiet, lai gaisma kļūtu blāvāka.

- LT** Nuotolinio valdymo mygtukų funkcijos:
- (1) Ventilatoriaus greitis:
-  = Didelis greitis
 -  = Vidutinis–didelis greitis
 -  = Vidutinis greitis
 -  = Mažas greitis
- (2)  Mygtukas: Išjungiamas ventilatorius
- (3)  - Šviesos jungimas / išjungimas – paspauskite ir atleiskite šviesos mygtuką
-  - Šviesos reguliatorius – laikykite nuspaustą šviesos mygtuką, kad didintumėte šviesos intensyvumą.
 -  - Šviesos reguliatorius – laikykite nuspaustą šviesos mygtuką, kad mažintumėte šviesos intensyvumą.





- SK** Diaikové tlačidlá fungujú nasledovne:
- (1) Rýchlosť ventilátora:
-  = Vysoká rýchlosť
 -  = Stredne vysoká rýchlosť
 -  = Stredná rýchlosť
 -  = Nízka rýchlosť
- (2)  Tlačidlo: Vypnutie ventilátora
- (3)  - Zapnutie/vypnutie svetla – stlačte a uvoľnite tlačidlo svetla.
-  - Stmievач svetla – nepretržite stláčajte tlačidlo svetla, aby ste dosiahli vyšší jas.
 -  - Stmievач svetla – nepretržite stláčajte tlačidlo svetla, aby ste dosiahli stmievanie.

- CZ** Dálková tlačítka fungují následovně:
- (1) Rychlost ventilátoru:
-  = Vysoká rychlost
 -  = Středně vysoká rychlost
 -  = Střední rychlost
 -  = Nízká rychlost
- (2)  Tlačítko: Vypnutí ventilátoru
- (3)  - Zapnutí/vypnutí světla – stiskněte a uvolněte tlačítko osvětlení.
-  - Stmívač světla – stisknutím a podržením tlačítka osvětlení světlo rozjasníte.
 -  - Stmívač světla – stisknutím a podržením tlačítka osvětlení světlo ztlumíte.

- SLO** Gumbi na daljinskem upravljalniku delujejo sledeče:
- (1) Hitrost ventilatorja:
-  = visoka hitrost
 -  = srednja-visoka hitrost
 -  = srednja hitrost
 -  = nizka hitrost
- (2)  Gumb: Izklop ventilatorja
- (3)  - Vklop/izklop luči - pritisnite in izpustite gumb za luč.
-  - Zatemnitvena funkcija - pritisnite in zadržite gumb za luč, da povečate svetlobo.
 -  - Zatemnitvena funkcija - pritisnite in zadržite gumb za luč, da zatemnite svetlobo.

HR Daljinski gumbi funkcioniraju kako slijedi:

(1) Brzina ventilatora:

-  = Velika brzina
-  = Srednje velika brzina
-  = Srednja brzina
-  = Mala brzina

(2)  Gumb: Isključite ventilator





(3)  - Svjetlo uključeno/isključeno - pritisnite i otpustite svjetlosni gumb.

 - Prigušnica svjetla - prestano pritišćite svjetlosni gumb da bite pojačali svjetlo.

 - Prigušnica svjetla - prestano pritišćite svjetlosni gumb da bite prigušili svjetlo.

H A távirányító funkciógombjai:

(1) Ventilátorsebesség:

-  = Magas sebesség
-  = Közepesen magas sebesség
-  = Közepes sebesség
-  = Alacsony sebesség

(2)  gomb: A ventilátor kikapcsolása





(3)  - Lámpa be/ki - nyomja meg és engedje fel a lámpa gombot.

 - Fényerőszabályozás - folyamatosan nyomja le a lámpa gombját a fényerő növeléséhez.

 - Fényerőszabályozás - folyamatosan nyomja le a lámpa gombját a fényerő tompításához.

BG Бутоните на дистанционното функционира, както следва:

(1) Скорост на вентилатора:

-  = Висока скорост
-  = Средно висока скорост
-  = Средна скорост
-  = Ниска скорост

(2)  Бутон: Изключване на вентилатора





(3)  - Светлина Вкл./Изкл. – натиснете и освободете бутона за светлината.

 - Диафрагма- за увеличаване на светлината натиснете продължително бутона за светлината

 - Диафрагма- за намаляване на светлината натиснете продължително бутона за светлината.

RO Butoanele de pe telecomandă funcționează după cum urmează:

(1) Viteza ventilatorului:

-  = Viteză mare
-  = Viteză medie-mare
-  = Viteză medie
-  = Viteză mică

(2)  Бутон: Opriri ventilatorul

(3)  - Pornirea/oprirea corpului de iluminat - apăsați și eliberați butonul corpului de iluminat.

 - Dimmer corpului de iluminat - apăsați continuu butonul corpului de iluminat pentru a activa corpul de iluminat.

 - Dimmer corpului de iluminat - apăsați continuu butonul corpului de iluminat pentru a regla nivelul de lumină.

GR Τα κουμπιά του τηλεχειριστηρίου είναι τα εξής:

(1) Ταχύτητα ανεμιστήρα:



= Υψηλή ταχύτητα



= Μέση υψηλή ταχύτητα



= Μέση ταχύτητα



= Χαμηλή ταχύτητα

(2)  Κουμπιά: Απενεργοποιήστε τον ανεμιστήρα

(3)  - Φως αναμμένο/σβησμένο – πατήστε και αφήστε το κουμπί του φωτός



- Ρεοστάτης φωτός - πατήστε συνεχώς το κουμπί του φωτός για να ανάψετε το φως.





- Ρεοστάτης φωτός - πατήστε συνεχώς το κουμπί του φωτός για να μειώσετε το φως.

TR Uzaktan kumanda düğmelerinin işlevleri aşağıdaki gibidir:

(1) Pervane hızı:

 = Yüksek hız

 = Orta-yüksek hız

 = Orta Hız

 = Düşük Hız

(2)  Düğme: Pervaneyi kapatır

(3)  - Işık Açma/Kapama – ışık düğmesine basıp bırakın.



- Karartma ayarlı düğme - daha parlak bir ışık için ışık düğmesine basılı tutun



- Karartma ayarlı düğme - ışığı karartmak için ışık düğmesine basılı tutun.

GB Mount the transmitter holder onto the wall using screws provided. Place the transmitter into the holder.

D Montieren Sie die Halterung für den Sender mit den mitgelieferten Schrauben an der Wand. Platzieren Sie den Sender in der Halterung.

F Montez le support d'émetteur au mur avec les vis fournies. Placez l'émetteur dans le support.

I Montare il porta-trasmittitore alla parete con le viti fornite. Posizionare il trasmettitore nel supporto..

NL Bevestiging de zenderhouder met de meegeleverde schroeven aan de muur. Plaats de zender in de houder.

E Instale el soporte del mando a distancia en la pared usando los tornillos provistos. Coloque el mando a distancia en el soporte.

P Monte o suporte do transmissor na parede utilizando os parafusos fornecidos. Coloque o transmissor no suporte.

N Monter senderholderen på veggene med de medfølgende skruene. Sett senderen i holderen.

S Montera sändarhållaren på väggen med medlevererade skruvar. Placera sändaren i hållaren.

FIN Kiinnitä kaukosäätimen pidike seinään toimitetuilla ruuveilla. Sijoita kaukosäädin pidikkeeseen.

DK Montér holderen til senderen på væggen med de medfølgende skruer. Anbring transmitteren i holderen.

PL Zamontuj uchwyt pilota na ścianie za pomocą dołączonych śrub. Umieść pilot w uchwycie.

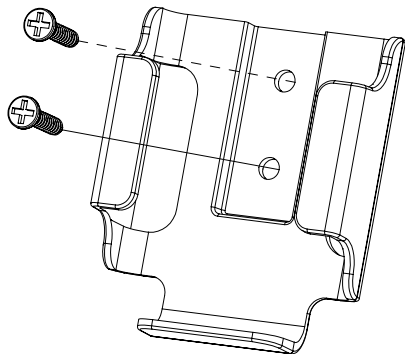

- RUS** Закрепить держатель передатчика на стене с помощью поставленных в комплекте винтов. Установить передатчик в держатель.
- UA** Змонтуйте тримач передавача на стіні гвинтами, що входять до комплекту поставки. Встановіть передавач у тримач.
- EST** Paigaldage saatja hoidik kaasasolevate kruvidega seinale. Asetage saatja hoidikusse.
- LV** Piestipriniet raidītāja turētāju pie sienas, lietojot skrūves no komplekta. Ielieciet raidītāju turētājā.
- LT** Rinkinyje esančiais varžtais pritvirtinkite siųstuvo laikiklį prie sienos. Įdėkite siųstuvą į laikiklį.
- SK** Namontujte držiak na vysieláč na stenu pomocou dodaných skrutiek. Umiestnite vysieláč do držiaka.
- CZ** Držák vysílače namontujte na zeď pomocí dodaných šroubů. Umístěte vysílač do držáku.
- SLO** S priloženimi vijaki namestite na steno nosilec za oddajnik. Oddajnik vstavite v nosilec.
- HR** Montirati držač predajnika na zid korištenjem za to dostavljenih vijaka. Postaviti predajnik u držač.
- H** A mellékelt csavarokkal szerelje a távirányító tartóját a falra. Helyezze a távirányítót a tartójába.
- BG** Монтирайте конзолата на предавателя на стената с помощта на предоставените винтове. Поставете предавателя в конзолата.
- RO** Montați suportul transmîțătorului pe perete cu șuruburile furnizate. Poziționați transmîțătorul în suport.
- GR** Τοποθετήστε το στήριγμα του πομπού στον τοίχο χρησιμοποιώντας τις βίδες που παρέχονται. Τοποθετήστε τον πομπό εντός του ντουί.
- TR** Uzaktan kumanda kutusunu verilen vidaları kullanarak duvara monte edin. Uzaktan kumandayı kutusuna yerleştirin.

- GB The declaration of conformity can be downloaded from our following website: www.westinghouselighting.eu
- D Die CE Konformitätserklärung kann von der folgenden Webseite heruntergeladen werden: www.westinghouselighting.eu
- F Vous pouvez retrouver les liens de téléchargement de la déclaration de conformité CE sur la page suivante: www.westinghouselighting.eu
- I La dichiarazione di conformità CE può essere scaricato dal seguente sito web: www.westinghouselighting.eu
- NL De CE-conformiteitsverklaring kan worden gedownload van de volgende website: www.westinghouselighting.eu
- E La declaración CE de conformidad se puede encontrar en la página web siguiente: www.westinghouselighting.eu
- P A declaração de conformidade CE pode ser baixado no seguinte site: www.westinghouselighting.eu
- N CE-samsvarserklæring kan lastes ned fra følgende nettside: www.westinghouselighting.eu
- S CE Declaration of Conformity kan laddas ner från följande webbplats: www.westinghouselighting.eu
- FIN CE Vaatimustenmukaisuusvakuutus voi ladata seuraavasta osoitteesta: www.westinghouselighting.eu
- DK CE overensstemmelseserklæring kan downloades fra følgende websted: www.westinghouselighting.eu
- PL Deklaracja zgodności CE można pobrać z następującej strony internetowej: www.westinghouselighting.eu
- RUS Декларация соответствия можно загрузить со следующего сайта: www.westinghouselighting.eu
- UA Декларація відповідності можна завантажити з наступного сайту: www.westinghouselighting.eu
- EST CE vastavusdeklaratsioon saab alla laadida järgmiselt veebilehelt: www.westinghouselighting.eu
- LV CE Atbilstības deklarācija var lejupielādēt no šādas tīmekļa vietnes: www.westinghouselighting.eu
- LT CE atitikties deklaracija gali būti atsisiųsti iš interneto svetainės: www.westinghouselighting.eu
- SK Vyhlásenie o zhode CE možno stiahnuť z tejto internetovej stránky: www.westinghouselighting.eu
- CZ Prohlášení o shodě CE lze stáhnout z této internetové stránky: www.westinghouselighting.eu
- SLO Izjava o skladnosti CE lahko prenesete s spletnega naslova: www.westinghouselighting.eu
- HR CE izjava o sukladnosti može se preuzeti sa sljedeće internetske stranice: www.westinghouselighting.eu
- H A CE megfelelőségi nyilatkozat letölthető a következő honlapról: www.westinghouselighting.eu
- BG Декларацията на CE за съответствие може да бъде изтеглен от следния уебсайт: www.westinghouselighting.eu
- RO Declarația CE de conformitate poate fi descărcat de pe site-ul următor: www.westinghouselighting.eu
- GR Η Δήλωση Συμμόρφωσης CE μπορεί να μεταφορτωθεί από την ακόλουθη ιστοσελίδα: www.westinghouselighting.eu
- TR CE Uygunluk Beyanı aşağıdaki web sitesinden indirilebilir: www.westinghouselighting.eu



Westinghouse Lighting
Krefelder Strasse 562
D-41066 Mönchengladbach / Germany

 WESTINGHOUSE, and INNOVATION YOU CAN BE SURE OF
are trademarks of Westinghouse Electric Corporation.

Used under license by Westinghouse Lighting

All rights reserved.

Made in China

